

Руководство пользователя

Промышленная автоматическая
вышивальная машина

VR

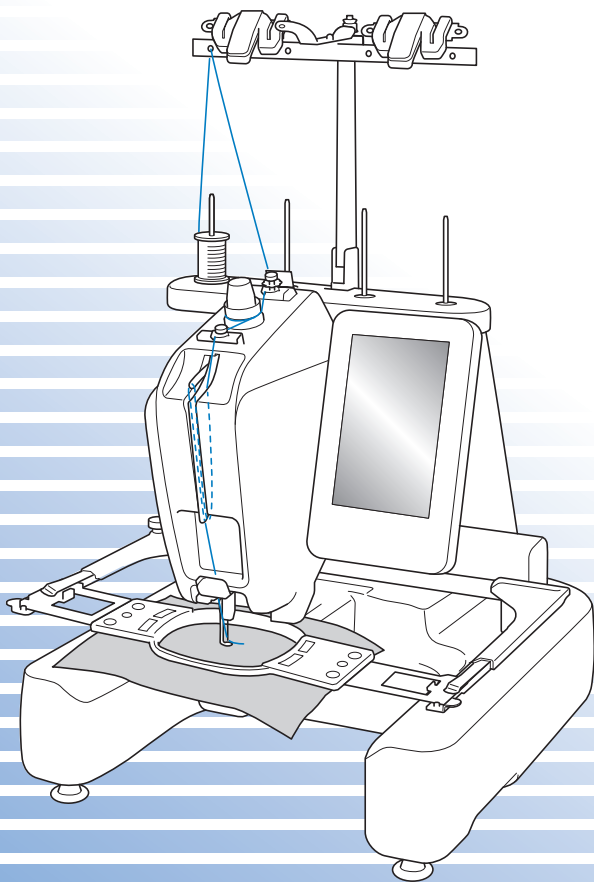

Введение

Благодарим вас за покупку этой автоматической вышивальной машины вышивальной машины. Перед началом использования машины внимательно прочитайте раздел “ВАЖНЫЕ ИНСТРУКЦИИ ПО БЕЗОПАСНОСТИ” и изучите приведенные в данном руководстве инструкции по правильному выполнению различных функций. После изучения данного руководства храните его в легкодоступном месте, чтобы можно было при необходимости быстро получить нужную справку.

ВАЖНЫЕ ИНСТРУКЦИИ ПО БЕЗОПАСНОСТИ

Прочитайте эти инструкции по безопасности перед началом использования машины.

⚠ ОПАСНО! - Для предотвращения риска поражения электрическим током:

1 Всегда отключайте машину от электрической сети сразу после использования, перед проведением очистки или любых из описанных в данном руководстве регулировок, выполняемых пользователем, а также перед тем как оставить машину без присмотра.

⚠ ВНИМАНИЕ! - Для уменьшения риска возгорания, поражения электрическим током, получения ожогов или травм:

2 Всегда отключайте машину от электрической сети при смазке или выполнении любых других регулировок, разрешенных пользователю и описанных в данном руководстве.

- Чтобы отключить машину от сети, установите выключатель в положение “О” (Выкл.), затем возьмитесь за вилку кабеля питания и выньте ее из розетки. Не тяните за кабель питания.
- Вставляйте вилку кабеля питания напрямую в стенную розетку. Не используйте удлинители.
- Всегда отключайте машину от сети в случае отключения электроэнергии.

3 Опасность поражения электрическим током:

- Эту машину необходимо подключать к источнику питания переменного тока, характеристики которого указаны на паспортной табличке. Не подключайте ее к источнику питания постоянного тока или инвертеру. При возникновении сомнений относительно типа используемого источника питания обратитесь к профессиональному электрику.

4 Запрещается использовать машину, если у нее поврежден кабель питания или вилка, если машина плохо работает, если ее уронили, если она была повреждена или если на нее попала вода. В этих случаях отправьте машину ближайшему официальному дилеру Brother или в официальный сервисный центр для проверки, ремонта и наладки ее электрической или механической части.

- Во избежание поражения электрическим током или возникновения пожара не используйте поврежденную вилку кабеля питания или непрочную закрепленную розетку. Проверяйте, что вилка кабеля питания вставлена надежно и до конца.
- Если при хранении или использовании машины вы заметите необычные признаки (запах, нагрев, изменение цвета или формы и т.п.), немедленно прекратите работу и отсоедините кабель питания от розетки.
- При переноске машины поднимать ее следует за нижнюю часть. Если поднимать машину, взявшись за любую другую ее часть, возможно повреждение или падение машины, что может привести к травме.
- При поднимании машины будьте осторожны и не делайте резких движений, поскольку резкие движения могут привести к травмам спины или колен.
- При переноске машины будьте осторожны и не касайтесь панели управления, нитенаправителей или любых других деталей, поскольку это может привести к получению травмы.

5 Всегда следите, чтобы на рабочем месте не было лишних предметов:

- Запрещается работать на машине, если заблокированы какие-либо из вентиляционных отверстий. Содержите вентиляционные отверстия машины в чистоте, своевременно очищайте их от пыли, грязи, обрывков ткани и ворса.
- Не используйте удлинители. Вставляйте вилку кабеля питания напрямую в стенную розетку.
- Запрещается ронять и вставлять любые предметы в любые отверстия машины.
- Во избежание травм держите пальцы вдали от всех открытых частей машины (например, каретки), поскольку в противном случае возможно получение травм.
- Не используйте машину в помещениях, в которых распыляются какие-либо аэрозоли или подается чистый кислород.
- Не используйте машину вблизи от источников тепла (таких как плита или утюг). В противном случае машина, кабель питания или вышиваемое изделие могут загореться, что приведет к пожару или поражению электрическим током.
- Не используйте эту машину рядом с открытым пламенем, поскольку при перемещении пялец обрабатываемый материал может загореться.
- Не устанавливайте эту машину на неровной поверхности (например на неустойчивом или наклонном столе), так как это может привести к падению машины и, как следствие, к получению травм.

6 При вышивании требуется соблюдать особую осторожность:

- Всегда внимательно следите за иглой. Не используйте погнутые или поврежденные иглы.
- Держите пальцы вдали от любых движущихся частей машины. Будьте особенно осторожны при работе рядом с иглой.
- Во время работы не касайтесь никаких движущихся деталей, поскольку это может привести к получению травмы.
- При выполнении любых операций в области иглы (например, при замене иглы) выключите машину, установив выключатель в положение "0".
- Не используйте поврежденную или ненадлежащую игольную пластину, поскольку это может привести к поломке иглы.
- Используйте входящие в комплект поставки машины ножницы и вспарыватель только по их прямому назначению. При прорезывании отверстий с помощью вспарывателя следите, чтобы руки не оказались на пути вспарывателя; в противном случае можно получить травму, если вспарыватель случайно соскользнет.

7 Для обеспечения длительного срока эксплуатации машины:

- Не храните машину под прямыми солнечными лучами или в условиях высокой влажности. Не эксплуатируйте и не храните машину вблизи нагревательных приборов, таких как включенный утюг, галогенные лампы, или вблизи других источников тепла.
- Для очистки машины используйте только нейтральные моющие средства или мыло. Категорически запрещается использование бензина, других растворителей и абразивных чистящих порошков, поскольку это может привести к повреждению корпуса машины.
- Перед заменой или установкой любых узлов машины, иглы или других частей следует обязательно просмотреть руководство по эксплуатации, чтобы правильно выполнить установку.

8 Для ремонта или наладки машины:

- Не пытайтесь разбирать, самостоятельно ремонтировать или изменять конструкцию машины, поскольку это может привести к возгоранию, поражению электрическим током или получению травмы.
- Если модуль подсветки вышел из строя, его замена должна производиться уполномоченным дилером Brother.
- В случае возникновения неисправности или при выполнении необходимой настройки сначала попробуйте самостоятельно осмотреть и наладить машину, следуя указаниям в таблице поиска и устранения неисправностей в конце данного руководства по эксплуатации. Если неисправность устранить самостоятельно не удается, обратитесь к местному официальному дилеру Brother.

Используйте машину только по ее прямому назначению, согласно описанию в настоящем руководстве. Используйте только те принадлежности, которые рекомендованы изготовителем и указаны в данном руководстве. Используйте только соединительный кабель (кабель USB), входящий в комплект поставки машины. Содержимое настоящего руководства и эксплуатационные характеристики могут быть изменены без предварительного уведомления.

Предупредительные метки

Ниже показаны предупредительные метки, расположенные на машине.
Обязательно выполняйте все предписания, приведенные на наклейках.

1

	▲CAUTION	▲VORSICHT	▲ATTENTION	▲PRECAUCIÓN	▲CUIDADO
	Carriage may cause injury. Do not put hands in carriage traveling path.	Um Verletzungen mit dem Stickarm zu vermeiden, nicht die Hände in die Nähe des Stickarms halten.	Le chariot peut provoquer des blessures. Ne pas mettre les mains dans le chemin du chariot.	El carro puede provocar lesiones. No poner las manos por donde pasa el carro.	O carro de transporte pode causar ferimentos. Não coloque as mãos sobre o trilho do carro de transporte.

	▲VOORZICHTIG	▲ATTENZIONE	▲ОСТОРОЖНО!	▲注意	▲注意
	De borduurarm kan verwondingen veroorzaken. Houdt uw handen buiten bereik van de borduurarm.	Il carrello potrebbe ferirvi. Non appoggiate la mano nel percorso del carrello.	Движущаяся каретка может быть причиной травмы. Не кладите руки на пути движения каретки.	刺しゅう機のキャリッジや刺しゅう枠が動いているときに、手や物を近づけないでください。 ケガの原因になります。	在绣花机的导轨或绣花框移动时，为避免造成伤害，请不要将手或物品靠近。

2

Расположение меток

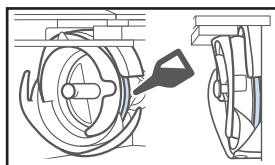

Ежедневно перед использованием машины следует капнуть каплю смазочного масла на челнок.

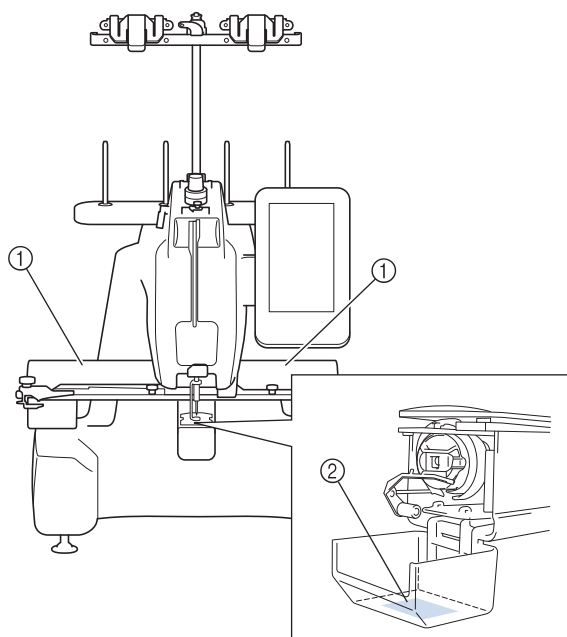

Компоненты и функции машины

■ Возможность вышивания на объемных материалах

Поскольку поверхность вышивания является цилиндрическим модулем, на ней можно легко разместить объемные или цилиндрические материалы, такие как сумки или футболки, и выполнять на них красивые вышивки.

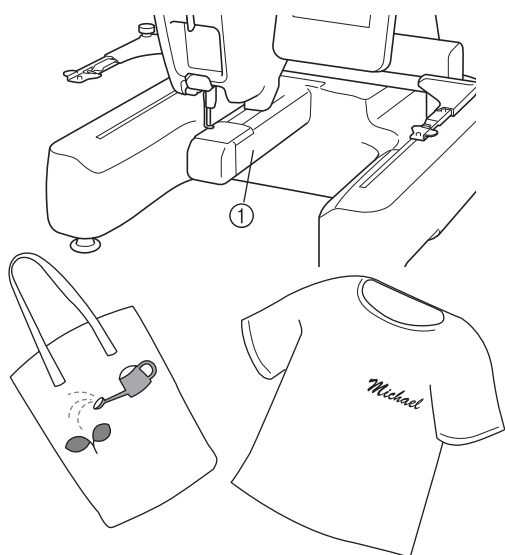

1 Цилиндрический модуль

■ Минимальное число замен катушек с нитью во время вышивания

До начала вышивания нажмите кнопку сортировки цвета нити (), чтобы изменить порядок вышивания и выполнить сортировку по цвету нити. Например, если требуется вышить один и тот же рисунок несколько раз подряд, то необходимо заменять катушку с нитью несколько раз для каждого рисунка. Однако при использовании функции сортировки цвета нити порядок следования цветов будет изменен с тем, чтобы сразу вышить все стежки одного цвета, что позволяет заменять катушку с нитью минимальное число раз во время вышивания. Функцию сортировки цвета нити невозможно применять при вышивании перекрывающихся рисунков.

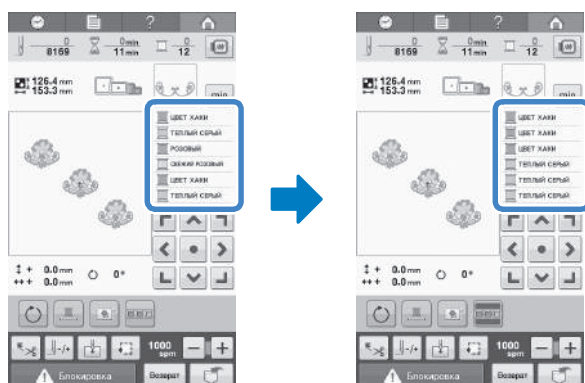

■ Перенос строки для букв/символов

При вводе рисунков букв/символов для вышивания нажмите кнопку перевода строки

(), чтобы разместить следующие символы/буквы на следующей строке.



Нажав кнопку  **ABC** можно легко проверить введенные символы/буквы.

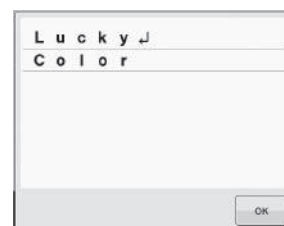

■ Возможность установки четырех катушек с нитью для вышивания

Для замены цвета нити на подставке для катушек можно подготовить до четырех катушек. Если завести нить в устройство обрезки нити/держатель, то ее можно заменять нитью следующего цвета, не прерывая операцию.

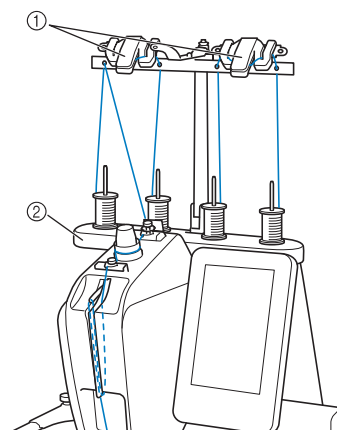

1 Устройство обрезки нити/держатели
2 Подставка для катушек

■ Маркер позиции вышивания

Точку опускания иглы можно с легкостью определить с использованием светодиодного указателя.

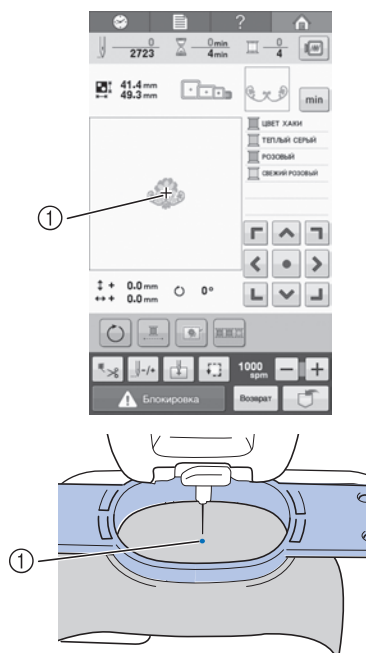

1 Точка опускания иглы

■ Механизм безопасности

Машина оборудована механизмом блокировки, исключающим получение травм при случайном включении машины. Машину можно запустить только после выключения блокировки. Цвет кнопки "Пуск/Стоп" показывает, заблокирована ли машина в данный момент.

Красный, горит непрерывно

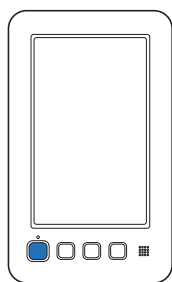

Машина заблокирована.

Зеленый, мигает

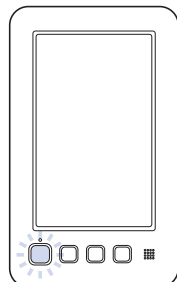

Машину можно включить.

■ Устройство автоматической заправки нити в иглу

Устройство автоматической заправки нити облегчает заправку нити в иглу.

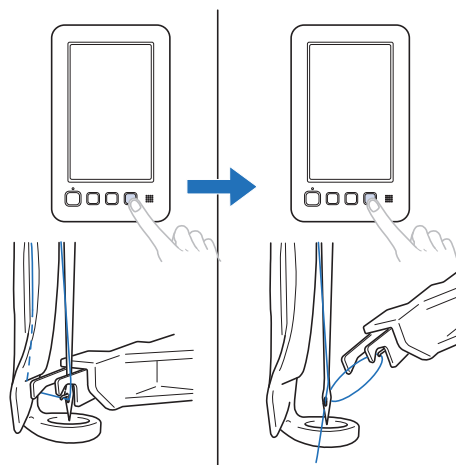

■ Доступная область вышивания

Можно вышивать композиции размером до 200 мм (В) × 200 мм (Ш). При использовании пялец других размеров для вышивания можно выбирать дополнительные стили и размеры.

■ Различные встроенные рисунки вышивания

Помимо множества встроенных рисунков, рамок и шрифтов для вышивания имеются дополнительные карты с данными для вышивания, которые намного расширяют библиотеку рисунков вышивания для этой машины.



■ Редактирование рисунков вышивания

Можно комбинировать текст и рисунки вышивания, а также расположить текст внутри группы рисунков вышивания.

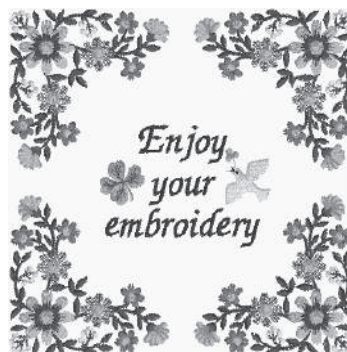

Структура руководства

Настоящее руководство содержит разделы, описанные ниже.

Изучите эти разделы перед началом работы

Глава 1: Подготовка к работе

В этой главе описан процесс установки вышивальной машины и различные предварительные операции, которые необходимо выполнить перед началом шитья.

Глава 2: Руководство по вышиванию

В этой главе описаны основные операции вышивания, начиная с включения машины и вышивания рисунка и заканчивая завершением вышивания. Выполните инструкции по вышиванию рисунка, приведенные в этом руководстве, чтобы овладеть навыками работы на этой вышивальной машине.

Глава 3: Другие базовые процедуры

В этой главе разъясняются операции, не включенные в главу 2, такие как замена иглы.

Обращайтесь к этим разделам, когда требуется дополнительная информация

Глава 4: Настройки процедуры вышивания

В этой главе описаны различные настройки вышивания, облегчающие работу.

Глава 5: Выбор/редактирование/сохранение рисунков

В этой главе подробно описываются операции выбора, редактирования и сохранения рисунков для вышивания.

Глава 6: Базовые настройки и функция справки

В этой главе описано использование кнопок настройки и кнопок управления машиной. Также предоставляется подробная информация об изменении базовых настроек вышивальной машины и операциях просмотра информации на ЖК-дисплее.

Глава 7: Приложение

В этой главе приведено описание способов выполнения различных операций вышивания, создания красивых вышивок, а также подробную информацию об обслуживании машины и способах устранения различных неполадок.

Поиск необходимой информации

■ Поиск в руководстве

По заголовку

Просмотрите приведенное слева описание глав, а затем просмотрите оглавление.

По ключевому слову

Используйте для поиска алфавитный указатель в конце настоящего руководства. Найдите нужное ключевое слово и перейдите на указанную страницу.

По экрану дисплея

В таблицах на страницах 60 – 66 приведено описание кнопок и различной информации, отображаемой на экранах ЖК-дисплея.

Подробную информацию см. на указанной странице.

По вопросам

Возможные ситуации и указание на соответствующие им операции приведены на стр. 67. Подробную информацию см. на указанной странице.

■ Поиск справочной информации на дисплее машины

В этой машине имеется функция встроенной справки.

Просмотр инструкций по выполнению операций
Нажмите на машине кнопку вызова руководства по эксплуатации и просмотрите требуемую информацию. Подробные инструкции по использованию кнопки вызова встроенной справки машины см. на стр. 150.

СОДЕРЖАНИЕ

Введение.....	1	9. Проверка области вышивания	43
ВАЖНЫЕ ИНСТРУКЦИИ ПО		10. Заправка верхней нити	44
БЕЗОПАСНОСТИ.....	1	Изменение информации, отображаемой о нити.....	44
Предупредительные метки	4	Заправка верхней нити	45
Компоненты и функции машины	5	Заправка нити в иглу	48
Структура руководства	7	Простая процедура замены катушки с нитью	50
Изучите эти разделы перед началом работы.....	7	11. Начало вышивания	51
Обращайтесь к этим разделам, когда требуется		Начало вышивания	51
дополнительная информация.....	7	Остановка вышивания.....	52
Поиск необходимой информации.....	7	12. Проверка натяжения нити.....	54
Глава1 ПОДГОТОВКА К РАБОТЕ	10	13. Снятие пялец и ткани	55
Узлы и детали машины и их функции	11	Снятие пялец.....	55
Вид спереди.....	11	Снятие ткани	55
Вид справа/сзади	12	14. Выключение машины.....	56
Панель управления.....	12	Краткий экранный справочник	57
Принадлежности	13	Отображения кнопок.....	57
Принадлежности в комплекте поставки.....	13	Пояснения к изображениям на экране выбора типа	
Дополнительные принадлежности	14	рисунка.....	58
Установка машины	15	Пояснения к изображениям на экране списка	
Меры предосторожности при транспортировке и		рисунков.....	59
установке	15	Пояснения к изображениям на экране редактирования	
Место установки	16	рисунков.....	60
Установка машины	17	Пояснения к изображениям на экране вышивки.....	62
Подготовка узла нитенаправителя.....	18	Если у вас возникли вопросы, здесь вы можете	
Установка держателя пялец (а)	18	найти ответы на них	64
Установка держателя пялец (е)	19	ТЕХНИЧЕСКИЕ ТЕРМИНЫ:	64
Глава2 РУКОВОДСТВО ПО		РИСУНКИ:	64
ВЫШИВАНИЮ	20	ВЫШИВАНИЕ:	64
Меры предосторожности при работе	21	USB-подключение	65
Меры предосторожности, связанные с электропитанием		Глава3 ДРУГИЕ БАЗОВЫЕ	
машины	21	ПРОЦЕДУРЫ	69
Меры предосторожности при обращении с иглами	22	Замена иглы	68
Проверка иглы.....	22	Замена иглы	68
Меры предосторожности при обращении со		Правильное использование пялец	70
шпульками	23	Типы и применения пялец	70
Рекомендации по использованию верхней нити	23	Прикрепление стабилизирующего материала	
Рекомендации по применяемым тканям.....	23	(подложки) с помощью утюга к ткани	
Рекомендации по использованию дисплея.....	23	(с изнаночной стороны)	72
Основные процедуры	24	Закрепление ткани в пяльцах	73
1. Включение машины.....	25	Закрепление ткани в больших пяльцах	73
Настройка машины при первом включении.....	26	Закрепление ткани в компактных пяльцах и их	
Пояснения к изображениям на экранах	27	установка на машину.....	74
Обзор экранов.....	28	Использование листов с сеткой для вышивания	75
2. Установка шпульки	29	Большие/на маленьких кусках ткани.....	76
Снятие шпульного колпачка	29	Установка и перемещение пялец	77
Установка шпульки.....	30	Изменение позиции вышивания.....	79
Установка шпульного колпачка	30	Установка угла поворота	83
Намотка шпульки	31	Если во время вышивания оборвалась	
3. Выбор рисунка вышивки.....	34	верхняя нить или закончилась нижняя нить	
Выбор рисунка вышивания	35	(нить шпульки)	81
4. Редактирование рисунка вышивания	36	Если произошел обрыв верхней нити	81
Переход к экрану вышивки.....	36	Если оборвалась или закончилась нижняя нить	
5. Задание настроек процедуры вышивания....	37	(нить шпульки).....	82
Маркер позиции вышивания	37	Вышивание с начала или с середины	
6. Предварительный просмотр		рисунка	83
изображения.....	38	Возобновление вышивания после выключения	
Предварительный просмотр изображения.....	38	машины	85
7. Закрепление ткани в пяльцах	39	Регулировка натяжения нити	87
Закрепление ткани в пяльцах.....	39	Регулировка натяжения нижней нити (нити шпульки)	87
8. Установка пялец на машину	41	Регулировка натяжения верхней нити	88
Установка пялец	41		

Глава4 НАСТРОЙКИ ПРОЦЕДУРЫ ВЫШИВАНИЯ 90

Наметка для вышивания	91
Настройки начальной позиции.....	92
Вышивание связанных символов	92
Настройка максимальной скорости вышивания	94
Управление цветом вышивания.....	95
Непрерывное вышивание (монохромное с использованием одного цвета)	95
Сортировка цветов нитей	95
Настройка функции обрезки нити.....	96
Использование функции автоматической обрезки нитей (обрезка по завершении цвета).....	96
Использование функции обрезки нитей (обрезка нити при переходе в другое место).....	96

Глава5 ВЫБОР/РЕДАКТИРОВАНИЕ/ СОХРАНЕНИЕ РИСУНКОВ 98

Использование функции памяти	99
Меры предосторожности при работе с данными для вышивания.....	99
Обращение с дополнительными вышивальными картами.....	100
Обращение с USB-носителями.....	100
Выбор рисунка вышивки	101
Общая процедура выбора рисунков	101
Рисунки вышивки/декоративные буквы алфавита	102
Рамки для вышивания	102
Буквы алфавита	103
Карты с данными для вышивания (дополнительные)	107
Сохранение рисунков вышивки в памяти машины	108
Сохранение рисунков вышивки на USB-носителе	109
Сохранение рисунков вышивки на компьютере	109
Извлечение рисунков из памяти машины	110
Извлечение данных с USB-носителя	111
Извлечение данных с компьютера	112
Редактирование рисунков вышивки (Экран редактирования рисунков)	114
Комбинирование рисунков	114
Выбор рисунка для редактирования	115
Отображение увеличенного изображения рисунка	115
Перемещение рисунка	116
Зеркальное отображение рисунка по горизонтали	116
Изменение размеров рисунка.....	117
Поворот рисунка.....	118
Изменение расположения текста	119
Изменение интервала между символами	119
Разделение комбинированных рисунков букв/ символов.....	120
Изменение плотности стежков (только для некоторых символов и рамок для вышивания).....	121
Задание многоцветного текста.....	121
Изменение цветов рисунка	122
Создание повторяющихся рисунков	123
Создание таблицы собственных нитей.....	127
Выбор цвета из таблицы собственных нитей	130
Дублирование рисунка	131
Удаление рисунка.....	131
Редактирование рисунков вышивки (Экран вышивки)	132
Поворот всего рисунка в целом	132
Редактирование комбинированных рисунков	133

Глава6 БАЗОВЫЕ НАСТРОЙКИ И ФУНКЦИЯ СПРАВКИ 136

Использование кнопки настроек	137
Пояснения к изображениям на экране настроек	137
Сохранение изображения экрана настроек на USB-носитель	139
Изменение экранных указателей	139
Изменение информации о цветах нитей.....	140
Изменение единиц измерения.....	141
Изменение расстояния до наметочной строчки.....	141
Изменение цвета фона для рисунков вышивания или эскизов.....	141
Настройка размера эскизов	142
Настройка датчика нити	142
Изменение громкости динамика	142
Выбор режима "Режим энергосбережения" или "Режим выключения при бездействии"	143
Настройка экрана приветствия	143
Изменение языка	143
Включение ("ON") и выключение ("OFF") подсветки.....	144
Изменение яркости экрана	144
Настройка светодиодного указателя	144
Использование кнопки вызова руководства по эксплуатации машины.....	145

Глава7 ПРИЛОЖЕНИЕ 158

Пришивание приложений	148
Вышивание рисунков приложений	148
Использование рамки для вышивания для создания приложений (1)	155
Использование рамки для вышивания для создания приложений (2)	156
Вышивание разделенных рисунков вышивки	157
Полезные подсказки для эксплуатации машины	159
Таблица цветов нитей.....	159
Цвета в данных для вышивания Tajima (.dst).....	159
Создание красивых вышивок.....	154
Нити	154
Стабилизирующий материал (подложка).....	151
Способы закрепления ткани в пяльцах.....	152
Таблица совместимости тканей и стабилизирующих материалов	157
Техническое обслуживание	158
Очистка ЖК-дисплея.....	158
Наружная очистка машины.....	158
Очистка челночного устройства.....	158
Очистка поверхности вокруг игольной пластины.....	159
Очистка шпульного колпачка	160
Очистка пути заправки верхней нити.....	160
Смазка машины	162
Сервисное сообщение.....	163
Поиск и устранение неисправностей	164
Поиск и устранение неисправностей	164
Сообщения об ошибках	171
Если машина не реагирует на нажатие кнопок	176
Технические характеристики	177
Технические характеристики вышивальной машины	177
Обновление программного обеспечения машины	178
Процедура обновления с использованием USB-носителя.....	178
Процедура обновления с использованием компьютера.....	179

1

После распаковки машины сначала откройте главу “Принадлежности” на стр. 16 и проверьте наличие всех перечисленных в ней принадлежностей. После проверки наличия всех принадлежностей можно начать установку машины.

В этой главе описан процесс настройки вышивальной машины и различные предварительные операции, которые необходимо выполнить перед началом вышивания.

Узлы и детали машины и их функции	11
Вид спереди	11
Вид справа/сзади	12
Панель управления	12
Принадлежности	13
Принадлежности в комплекте поставки	13
Дополнительные принадлежности	13
Установка машины	15
Меры предосторожности при транспортировке и установке	15
Место установки	16
Установка машины	17
Подготовка узла нитенаправителя	18
Установка держателя пялец (a)	18
Установка держателя пялец (e)	19

Узлы и детали машины и их функции

Ниже приведены наименования различных частей машины и описаны их функции. Перед началом эксплуатации машины внимательно прочтите эти описания и выучите названия частей.

Вид спереди

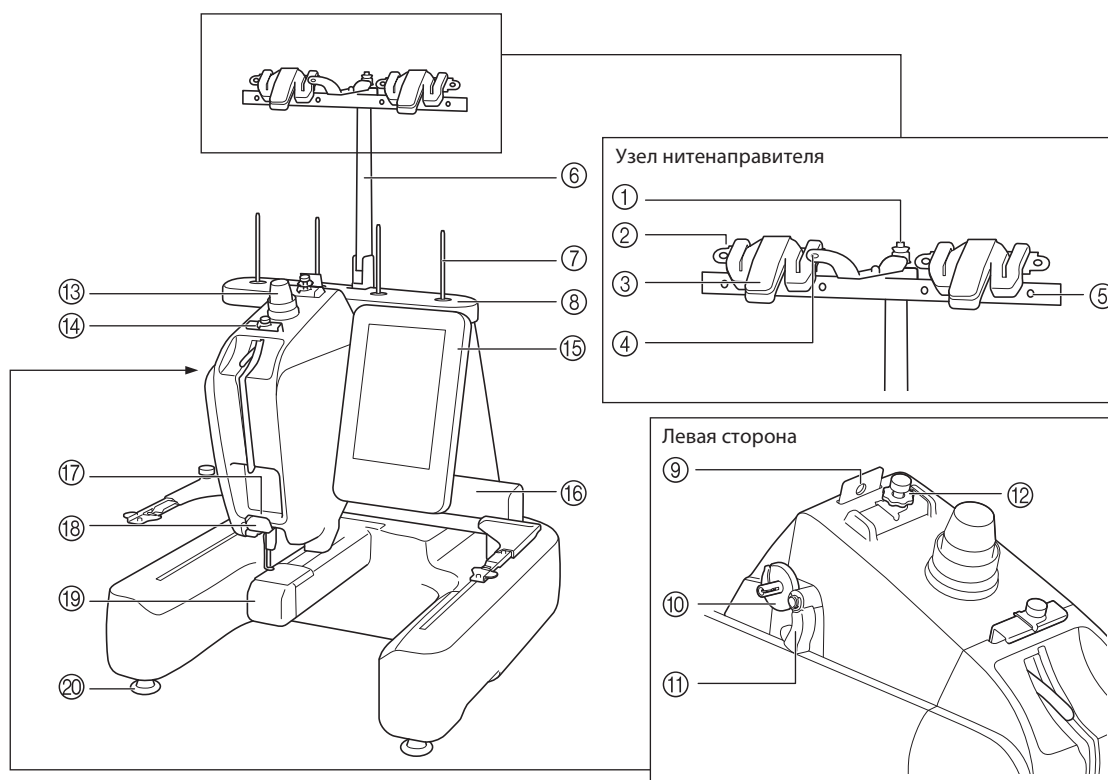

- 1 Натяжной диск шпульки
При намотке нижней нити проведите нить через натяжной диск. (стр. 34)
- 2 Отверстие в пластине нитенаправителя
При намотке нижней нити вставьте нить в отверстие в пластине нитенаправителя в направлении от себя. (стр. 34)
- 3 Устройство обрезки нити/держатель
При замене верхней нити это устройство позволяет обрезать нить. Кроме того, оно может использоваться в качестве держателя для нити. (стр. 53)
- 4 Переднее отверстие в нитенаправителе
При проведении нити через отверстие в нитенаправителе сверху вниз тяните нить на себя. (стр. 34)
- 5 Отверстие в пластине нитенаправителя
При намотке нити на шпульку или при заправке нити в машину проведите нить через отверстие по направлению к себе. (стр. 34, 48)
- 6 Кронштейн узла нитенаправителя
- 7 Стержень для установки катушки
- 8 Подставка для катушек
- 9 Нитенаправитель
Проведите нить через нитенаправитель при заправке нити в машину. (стр. 48)
- 0 Седло устройства намотки шпульки
Установите здесь шпульку для выполнения намотки. (стр. 34)
- A Выключатель намотки шпульки
Переведите его в левое положение, чтобы начать намотку шпульки. (стр. 34)
- B Регулятор предварительного натяжения верхнего нитенаправителя
Предназначен для регулировки натяжения нити. (стр. 57)
- C Ручка регулировки натяжения нити
Предназначен для регулировки натяжения нити. (стр. 57)
- D Верхний нитенаправитель
Проведите нить через верхней нитенаправитель при заправке нити в машину. (стр. 48)
- E Панель управления
- F Каретка
Установите держатель для пялец на каретку. Когда машина включена или выполняет вышивание, каретка перемещается вперед, назад, влево и вправо.
- G Нижний нитенаправитель
Проведите нить через нижний нитенаправитель при заправке нити в машину. (стр. 48)
- H Устройство обрезки нити
Устройство позволяет обрезать нить и удерживать ее для заправки нити в иглу. (стр. 48)
- I Крышка челночного устройства/Челночное устройство
Устройте крышку челночного устройства и вставьте шпульный колпачок в челнок.
- J Ножи
Эти ножи позволяют выравнивать машину и регулировать ее высоту.



Примечание

- Цифры в кружках на узле нитенаправителя указывают траекторию нити при намотке шпульки.

Вид справа/сзади

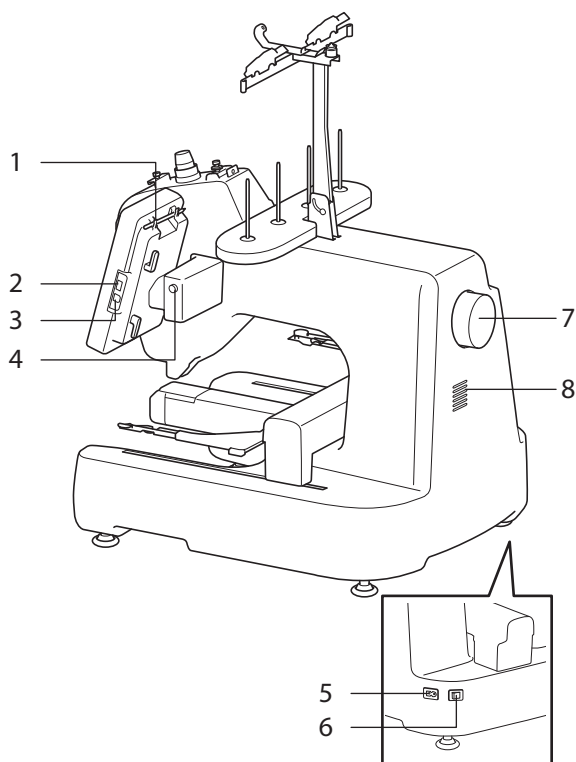

- 1 **Держатель пера для нажатия кнопок на сенсорном экране**
Держатель пера для сенсорного экрана служит для хранения пера, когда оно не используется.
- 2 **USB-порт (USB 2.0)**
Для передачи рисунков с USB-носителя или на него подключайте USB-носитель непосредственно к USB-порту. (стр. 112)
- 3 **USB-порт для компьютера**
Для импорта/экспорта рисунков между компьютером и машиной подключите USB-кабель к USB-порту.
- 4 **Кнопка регулировки угла наклона LCD панели управления**
Нажмите кнопку для изменения угла наклона панели управления. Не пытайтесь изменять угол наклона без нажатия этой кнопки.
- 5 **Гнездо для подключения сетевого шнура**
В это гнездо вставляется разъем сетевого шнура.
- 6 **Выключатель питания**
Выключатель питания служит для включения (I) и выключения (O) машины. Не включайте питание сразу после его отключения. До повторного включения питания рекомендуется подождать 5 секунд.
- 7 **Маховик**
При повороте маховика игла перемещается вверх и вниз. Маховик следует вращать по направлению к панели управления (против часовой стрелки).
- 8 **Вентиляционное отверстие**
Вентиляционное отверстие обеспечивает циркуляцию воздуха вокруг электродвигателя. Не закрывайте вентиляционное отверстие во время работы вышивальной машины.

Панель управления

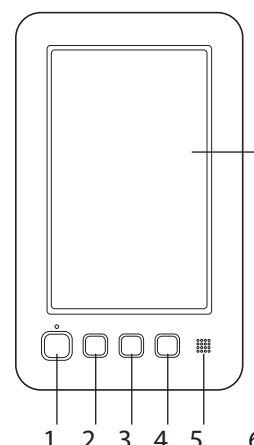

- 1 **Кнопка "Пуск/Стоп"**
Кнопка "Пуск/Стоп" служит для запуска или остановки машины. Наличие и цвет подсветки этой кнопки изменяются в зависимости от рабочего режима машины.

Красный, горит непрерывно	:	Когда машина не может начать вышивание
Зеленый, мигает	:	Когда машина может начать вышивание
Зеленый, горит непрерывно	:	Когда машина выполняет вышивание
Не горит	:	Когда машина выключена
- 2 **Кнопка "Положение иглы"**
Нажмите кнопку положения иглы, чтобы поднять или опустить иглу. При двойном нажатии этой кнопки выполняется один стежок.
- 3 **Кнопка обрезки нити**
При нажатии на эту кнопку выполняется обрезка верхней и нижней нити.
- 4 **Кнопка "Автоматическая заправка нити в иглу"**
При нажатии на эту кнопку происходит автоматическая заправка нити в иглу.
- 5 **Динамик**
- 6 **ЖК-дисплей (сенсорный экран)**
Посредством нажатия на кнопки, отображающиеся на этом экране, можно выбирать и редактировать рисунки и подтверждать различные информационные сообщения.

Принадлежности

Ниже перечислены принадлежности, входящие в комплект поставки машины. Следует использовать принадлежности, предназначенные для данной машины.

Принадлежности в комплекте поставки

Открыв коробку, убедитесь в наличии всех перечисленных ниже принадлежностей. Если какой-либо из перечисленных элементов отсутствует или поврежден, обратитесь к официальному дилеру Brother.

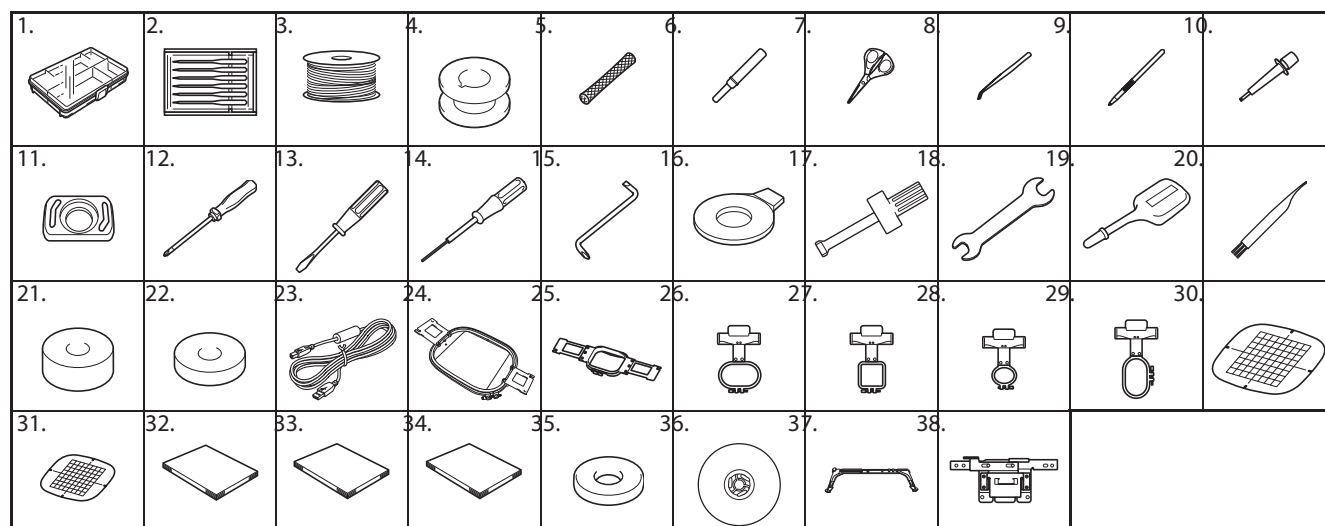

No.	Наименование	Код изделия
1	Футляр для принадлежностей	XC6482-051
2	Набор игл	XC 6469-001
3	Шпулька с намотанной нитью (5 шт.)	XC6368-051
4	Металлическая шпулька (3 шт.)	100376-053
5	Сетка для катушки (4 шт.)	S34455-000
6	Вспарыватель	XF4967-001
7	Ножницы	XF2052-001
8	Пинцет	XC 6542-051
9	Перо для нажатия кнопок на сенсорном экране	XA9940-051
10	Приспособление для замены иглы (нитевдеватель)	XF2212-001
11	Проставка игольной пластины	XC6499-151
12	Крестообразная отвертка	XC6543-051
13	Стандартная отвертка	X55468-051
14	Шестигранная отвертка	XC5159-051
15	Изогнутая отвертка	XC 6545-051
16	Дискообразная отвертка	XC1074-051
17	Отвертка (большая)	XC 4237-021
18	Гаечный ключ 13 × 10	XC6159-051
19	Масленка	XZ0206-051
20	Щеточка для очистки	X59476-051
21	Грузик (L)	XC 5974-151
22	Грузик (S)	XC 6631-051
23	USB - кабель	XD1851-051
24	Пяльцы (сверхбольшие) 200 мм (В) × 200 мм (Ш)	PRSTH200(Северная и Южная Америка) VRTF200: XG3182-001 (Другие регионы)

No.	Наименование	Код изделия
25	Пяльцы (средние) 100 мм (В) × 100 мм (Ш)	PRH100 (Северная и Южная Америка) PRH100:XC6286-052 (Другие регионы)
26	Компактные пяльцы (70) 41 мм (В) × 70 мм (Ш)	PRSH70 (Северная и Южная Америка) VRSF70: XG3203-001 (Другие регионы)
27	Компактные пяльцы (50) 50 мм (В) × 50 мм (Ш)	PRSH50 (Северная и Южная Америка) VRSF50: XG3189-001 (Другие регионы)
28	Компактные пяльцы (44) 38 мм (В) × 44 мм (Ш)	PRSH44 (Северная и Южная Америка) VRSF44: XG3186-001 (Другие регионы)
29	Компактные пяльцы (книжная ориентация) 33 мм (В) × 75 мм (Ш)	PRSHV (Северная и Южная Америка) VRSFV: XG3191-001 (Другие регионы)
30	Лист с сеткой для вышивания (сверхбольшой) 200 мм (В) × 200 мм (Ш)	XE1711-001
31	Лист с сеткой для вышивания (средний) 100 мм (В) × 100 мм (Ш)	XC5759-051
32	Руководство пользователя	Данное руководство
33	Краткий справочник	XG 1498-001
34	Руководство по дизайнам для вышивания	XG1506-001
35	Подкладка для катушек (4 шт.)	XC7134-051
36	Колпачок катушки (4 шт.)	130012-054
37	Держатель пялец (a)	XG1546-001
38	Держатель пялец (e)	XG2408-001

**Напоминание**

- Входящее в комплект перо для сенсорного экрана можно хранить в держателе для пера на задней стороне панели управления. См. на стр. 15.

Дополнительные принадлежности

Следующие дополнительные принадлежности можно приобрести отдельно у официального дилера Brother.

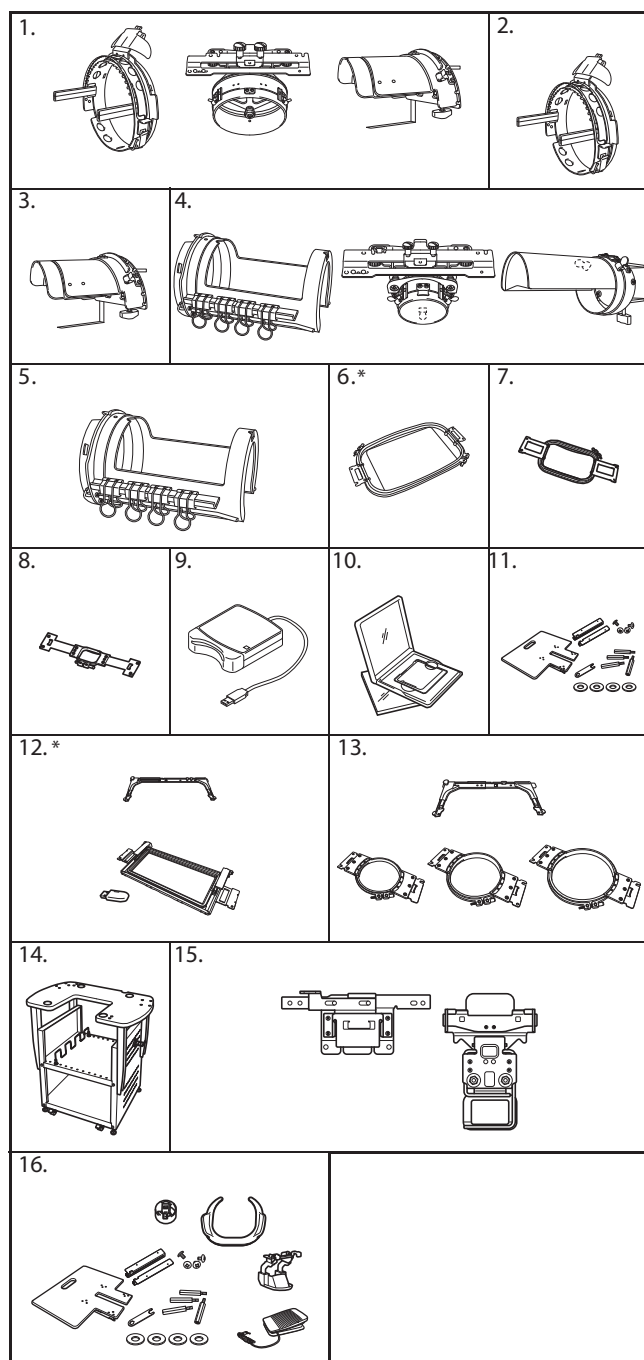

No.	Наименование	Код изделия
1	Комплект усовершенствованного устройства для вышивания бейсболок 2	PRCF3 (Северная и Южная Америка) PRCF3:XE2158-001 (Другие регионы)

No.	Наименование	Код изделия
2	Усовершенствованное устройство для вышивания бейсболок 2	PRCFH3 (Северная и Южная Америка) PRCFH3:XE2162-001 (Другие регионы)
3	Монтажное приспособление	PRCFJ2 (Северная и Южная Америка) PRCFJ2:XC7611-052 (Другие регионы)
4	Комплект рамы цилиндра	PRCL1 (Северная и Южная Америка) PRCL1:XE2166-001 (Другие регионы)
5	Рама цилиндра	PRCLH1 (Северная и Южная Америка) PRCLH1:XE2170-001 (Другие регионы)
6	Плоские пяльцы 200 мм (В) × 200 мм (Ш)	PRFLH200 (Северная и Южная Америка) VRFF200: XG3184-001 (Другие регионы)
7	Пяльцы (большие) 130 мм (В) × 180 мм (Ш)	PRH180 (Северная и Южная Америка) PRH180: XC6285-052 (Другие регионы)
8	Пяльцы (малые) 40 мм (В) × 60 мм (Ш)	PRH60 (Северная и Южная Америка) PRH60: XC6287-052 (Другие регионы)
9	Устройство чтения вышивальных карт	SAECR1
10	Вышивальная карта	–
11	Стол-приставка	PRSWT1 (Северная и Южная Америка) VRWT1: XG3193-001 (Другие регионы)
12	Комплект бордюрных пялец 100 мм (В) × 180 мм (Ш) Держатель пялец (b)	PRSBH1 (Северная и Южная Америка) VRBF180: XG3205-001 (Другие регионы)
13	Комплект круглых пялец (Ø 160 мм) (Ø 130 мм) (Ø 100 мм) Держатель пялец (c)	PRSRHK1 (Северная и Южная Америка) VRRFK1: XG3197-001 (Другие регионы)
14	Стол для вышивальной машины	PRNSTD2 (Северная и Южная Америка) VRPRNSTD: XG3199-001 (Другие регионы)
15	Пяльцы с зажимом	VRCLP45B (Европа): XG3195-001 (Другие регионы)
16	Комплект для свободной подачи материала	VRFMKIT1: XG3201-001 (Другие регионы)

* При использовании плоских пялец или бордюрных пялец рекомендуется использовать дополнительно поставляемый вышивальный столик.

**Примечание**

- Карты с данными для вышивания, приобретенные за границей, несовместимы с данной вышивальной машиной.
- Для получения полного перечня дополнительных принадлежностей и карт с данными для вышивания для машины обратитесь к ближайшему официальному дилеру Brother.

**Напоминание**

- Используйте только принадлежности, рекомендованные для данной машины.
- Все спецификации соответствуют фактическим на момент издания руководства. Некоторые спецификации могут быть изменены без предварительного уведомления.

Установка машины

Ниже описаны процедуры установки машины. В случае неправильной установки машины она может вибрировать при работе и сильно шуметь, кроме того, вышивка не будет выполняться надлежащим образом. Можно также установить дополнительную стойку для вышивальной машины.

Меры предосторожности при транспортировке и установке

⚠ ОСТОРОЖНО!

- Машину необходимо эксплуатировать при температуре окружающего воздуха от 5 до 40 °С. При эксплуатации машины в условиях слишком высоких или слишком низких температур могут возникнуть нарушения нормальной работы.
- Не допускается устанавливать машину под прямыми солнечными лучами, это может привести к возникновению неисправностей.
- Машину необходимо установить в строго горизонтальном положении таким образом, чтобы все четыре ножки полностью касались стола.
- Машина весит примерно 31 кг. Переносить и устанавливать вышивальную машину должны два человека.
- При переноске машины поднимать ее должны два человека, держа за нижнюю часть таким образом, как показано на представленном ниже рисунке. Если поднимать машину, держа ее за любую другую часть, это может привести либо к повреждению машины, либо к тому, что она упадет и причинит травму.

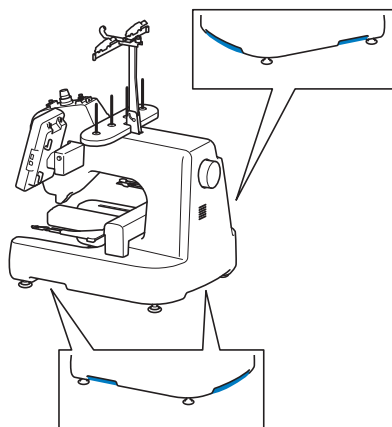

- Во время грозы выключите машину и выньте вилку сетевого шнура из розетки. Разряд молнии может вызвать нарушение работы и повреждение машины.
- Не вставляйте вилку сетевого шнура в розетку до тех пор, пока установка машины не будет полностью завершена, поскольку в этом случае при случайном нажатии кнопки "Пуск/Стоп" машина придет в действие, что может привести к возникновению травмы.
- При смазывании машины необходимо работать в защитных очках и перчатках для предотвращения попадания масла и других смазочных материалов в глаза и на кожу. Избегайте попадания машинного масла и других смазочных материалов в рот! Храните смазочные материалы в недоступном для детей месте.

Место установки

Место установки машины должно соответствовать следующим требованиям:

- расстояние от машины до стены должно составлять не менее 50 мм;
- вокруг машины должно быть достаточно свободного пространства;
- в зоне движения палец не должно находиться никаких предметов;
- машина должна располагаться вблизи электрической розетки;
- машина должна быть установлена на устойчивой горизонтальной поверхности, например на столе;
- Поверхность, на которой устанавливается машина, должна быть достаточно прочной, чтобы выдерживать ее вес (около 31 кг).
- Вокруг вентиляционных отверстий, расположенных в задней части машины, должно оставаться свободное пространство.

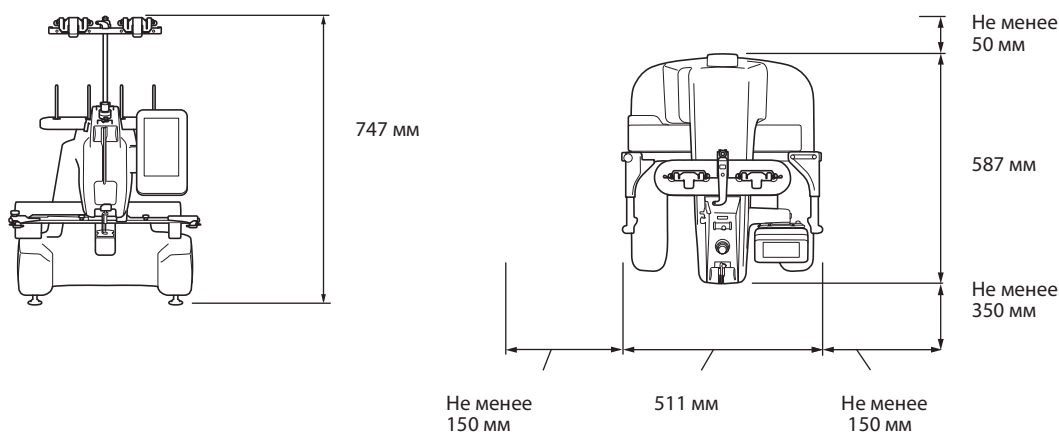

⚠ ОСТОРОЖНО!

- Для предотвращения сбоев в работе и повреждения машины следует установить машину в таком месте, где отсутствуют перечисленные на рисунке условия.

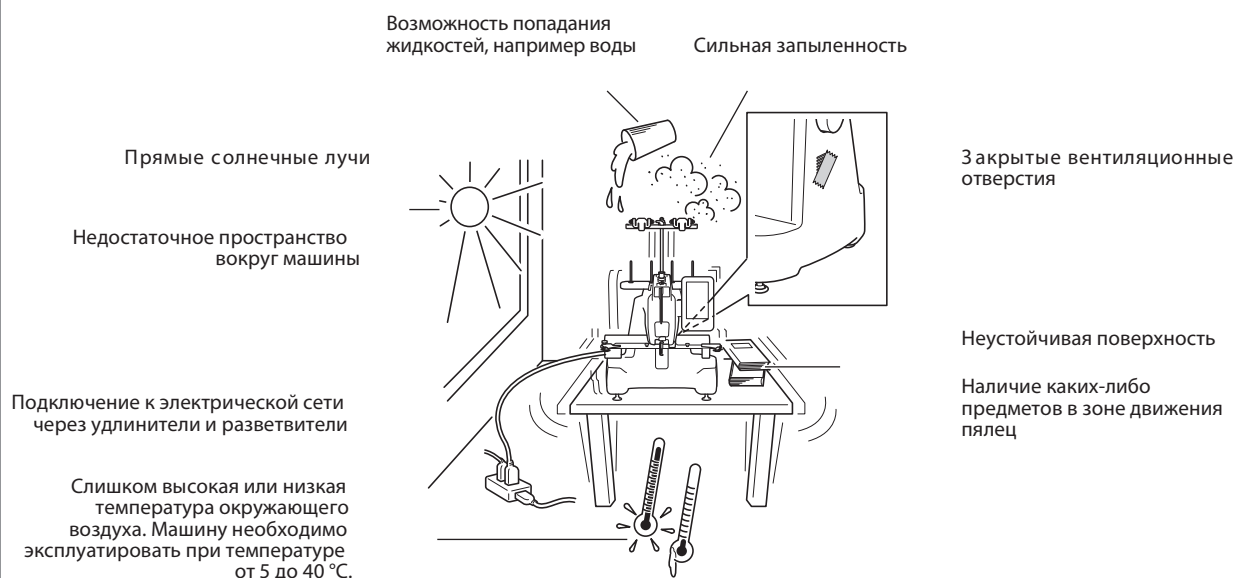

Примечание

- Для обеспечения безопасной эксплуатации: Поскольку вес машины составляет приблизительно 31 кг, ее необходимо установить на достаточно прочный и устойчивый стол.

Установка машины

При установке машины отрегулируйте ее ножки таким образом, чтобы она устойчиво стояла на столе.

- a** Убедитесь, что с машины сняты все упаковочные ленты и удалены все упаковочные материалы.
- b** Установите машину таким образом, чтобы вокруг нее осталось достаточно свободного пространства.

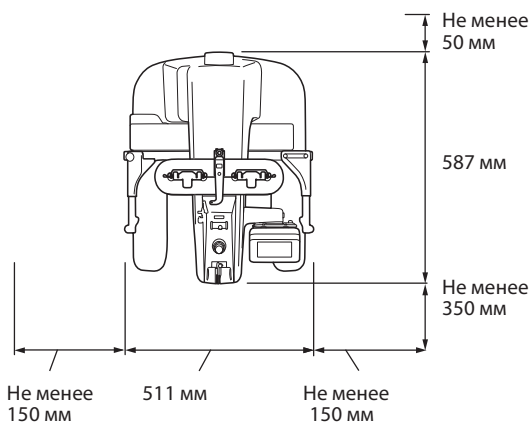

- c** Отрегулируйте высоту ножек таким образом, чтобы машина устойчиво стояла на столе.

Перед регулировкой высоты ножки ослабьте затяжку стопорной гайки на ней с помощью входящего в комплект гаечного ключа.

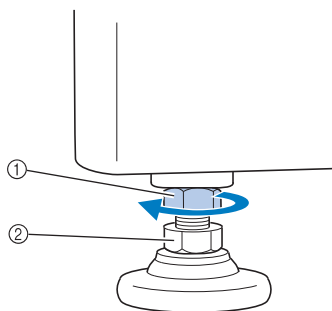

- 1 Стопорная гайка
2 Регулировочная гайка ножки
Пята ножки может вращаться.

- d** Для вращения регулировочной гайки ножки используйте входящий в комплект гаечный ключ.

При вращении гайки в направлении 1 высота ножки увеличивается; при вращении гайки в направлении 2 высота ножки уменьшается.

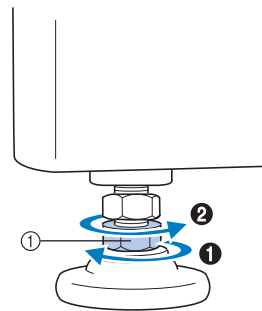

- 1 Регулировочная гайка ножки
- Отрегулируйте высоту всех четырех ножек таким образом, чтобы они плотно стояли на столе.

- e** После того как выставлена требуемая высота ножек, затяните прилагаемым ключом стопорные гайки.

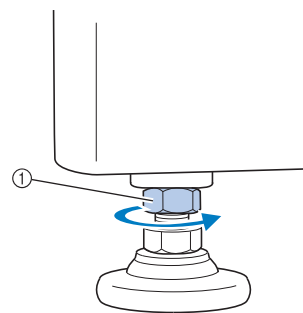

- 1 Стопорная гайка

- f** Для того чтобы проверить, устойчиво ли машина стоит на столе, надавите поочередно на каждый из ее углов.

Если она все еще неустойчиво стоит на столе, повторите пункты с **c** до **e** для регулировки высоты ножек.

Подготовка узла нитенаправителя

Соберите узел нитенаправителя. Используйте входящую в комплект машины крестообразную отвертку.

- a** Извлеките два винта из кронштейна узла нитенаправителя.

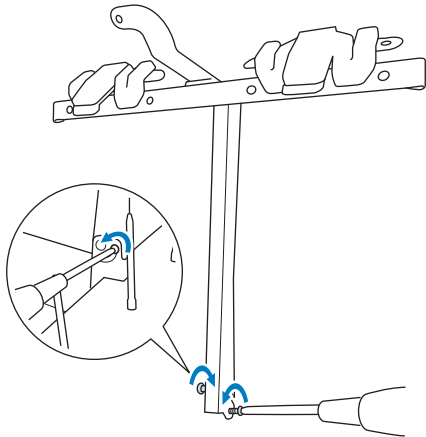

- b** Вставьте кронштейн нитенаправителя в паз на машине, а затем слегка затяните винт до полной фиксации кронштейна.

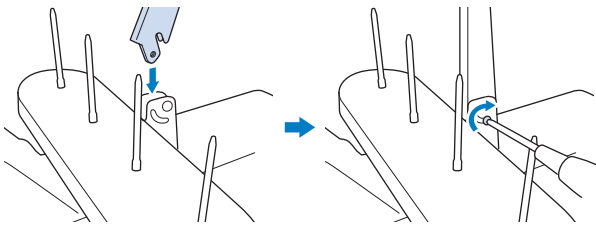

- c** Аналогичным образом затяните винт на противоположной стороне узла нитенаправителя.

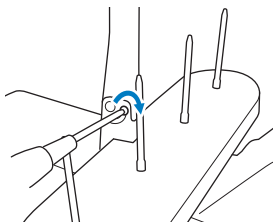

Примечание

- Не прилагайте чрезмерных усилий при перемещении кронштейна узла нитенаправителя и самого нитенаправителя.
- После установки кронштейна узла нитенаправителя и самого нитенаправителя в рабочее положение убедитесь, что все винты затянуты достаточно хорошо, чтобы обеспечить надежную фиксацию всех частей.

Установка держателя пялец (а)

Установите держатель пялец на каретку.

- a** Используйте держатель, соответствующий используемым пяльцам. (См. "Типы и применения пялец" на стр. 74.)
- b** Полностью вывинтите два винта с накаткой из держателя пялец.

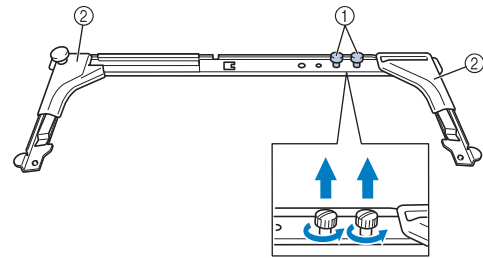

- 1 Винты с накаткой
2 Угловые крышки

- c** Совместите отверстия в раме для пялец со штифтами на предназначенной для установки этих пялец пластине каретки.

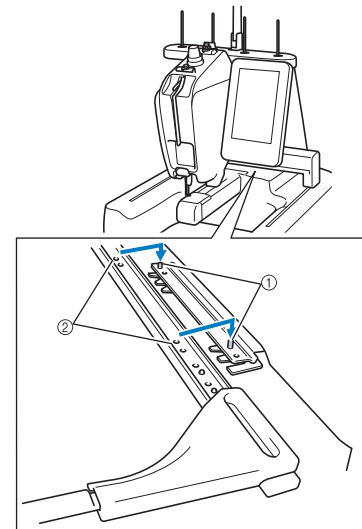

- 1 Штифты на пластине для установки пялец
2 Отверстия в раме для пялец

- d** Закрепите держатель пялец с помощью двух винтов с накаткой, извлеченных в шаге **b**.

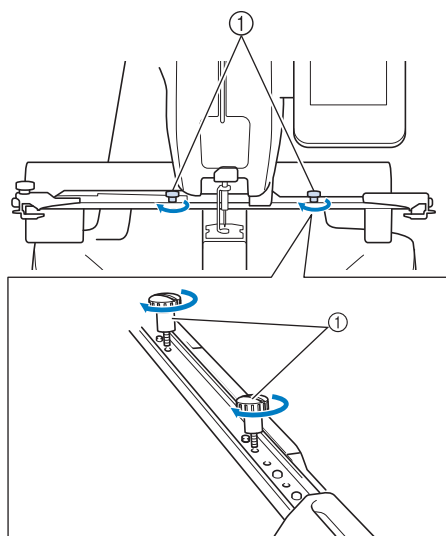

1 Винты с накаткой



Примечание

- Для того чтобы туго затянуть винты с накаткой, воспользуйтесь входящей в комплект машины дискообразной отверткой.

Установка держателя пялец (e)

Держатель пялец (e) используется при вышивании на компактных пяльцах.

- a** Используйте держатель, соответствующий используемым пяльцам. (См. “Типы и применения пялец” на стр. 74.)

- b** Извлеките два винта с накаткой из держателя пялец.

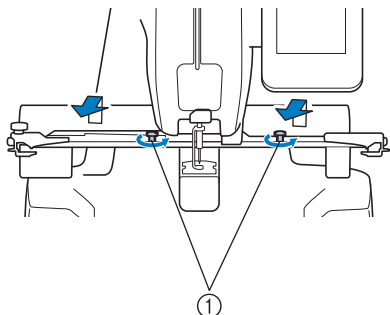

1 Винты с накаткой

- c** Вставьте штифты на пластине для установки пялец на каретке в отверстия, имеющиеся на обеих сторонах пластины для установки держателя пялец (e).

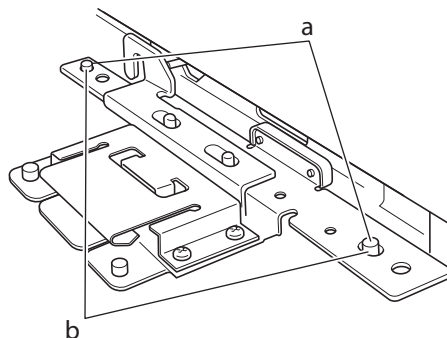

- 1 Штифты на пластине для установки пялец на каретке
- 2 Отверстия в пластине для установки держателя пялец (e)

- d** Вставьте и затяните два винта с накаткой, извлеченные в шаге **b**.

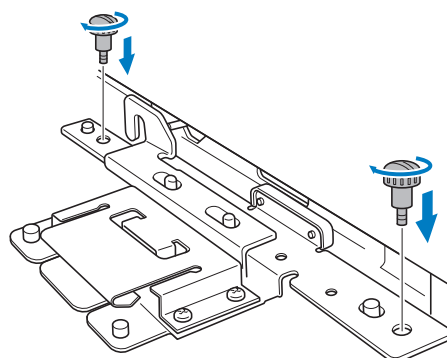

Примечание

- Для того чтобы туго затянуть винты с накаткой, воспользуйтесь входящей в комплект машины дискообразной отверткой.

2

В этой главе описаны основные операции вышивания, начиная с включения машины и вышивания рисунка и заканчивая завершением вышивания. Выполнение инструкций по вышиванию рисунка, приведенных в этой главе, позволяет овладеть навыками работы с данной вышивальной машиной.

Меры предосторожности при работе 21

Меры предосторожности, связанные с электропитанием машины	21
Меры предосторожности при обращении с иглами	22
Проверка иглы	23
■ Пригодная для работы игла	23
■ непригодная игла	23
Меры предосторожности при обращении со шпулками	23
Рекомендации по использованию верхней нити	23
Рекомендации по применяемым тканям	23
Рекомендации по использованию дисплея	23
Основные процедуры	23

1. Включение машины..... 25

Настройка машины при первом включении	26
Пояснения к изображениям на экранах	27
Обзор экранов	28

2. Установка шпульки 29

Снятие шпульного колпачка	29
■ Смазка машины	29
Установка шпульки	30
Установка шпульного колпачка	30
Намотка шпульки	31

3. Выбор рисунка вышивки 34

■ Предварительный просмотр изображения с экрана списка рисунков	34
Выбор рисунка вышивания	35

4. Редактирование рисунка вышивания 36

Переход к экрану вышивки	36
--------------------------------	----

5. Задание настроек процедуры вышивания 37

Маркер позиции вышивания	37
--------------------------------	----

6. Предварительный просмотр изображения 38

Предварительный просмотр изображения	38
--	----

7. Закрепление ткани в пальцах 39

Закрепление ткани в пальцах	39
■ Типы пальцев	69

8. Установка пялец на машину 41

Установка пялец	41
-----------------------	----

9. Проверка области вышивания 43

10. Заправка верхней нити 44

Изменение информации, отображаемой о нити	44
Заправка верхней нити	45
Заправка нити в иглу	48
■ Использование сетки для катушки	50
Простая процедура замены катушки с нитью	50

11. Начало вышивания 51

■ Механизм блокировки	51
Начало вышивания	51
■ Продолжение вышивания	52
Остановка вышивания	52
■ Временный перерыв в работе	52
■ Возобновление вышивания после выключения машины	52
■ Обрыв нити во время вышивания	53

12. Проверка натяжения нити 54

■ Правильное натяжение нити	54
-----------------------------------	----

13. Снятие пялец и ткани 55

Снятие пялец	55
Снятие ткани	55

14. Выключение машины 56

Краткий экраный справочник 57

Отображения кнопок	57
Пояснения к изображениям на экране выбора типа рисунка	58
Пояснения к изображениям на экране списка рисунков	59
Пояснения к изображениям на экране редактирования рисунков	60
Пояснения к изображениям на экране вышивки	62

Если у вас возникли вопросы, здесь вы можете найти ответы на них 64

ТЕХНИЧЕСКИЕ ТЕРМИНЫ: 64

■ DST	64
■ Приспособление для захвата нити	64

РИСУНКИ: 64

ВЫШИВАНИЕ: 64

■ Настройка цветов вышивки	64
■ Возобновление вышивания незаконченного рисунка с того момента, когда было выключено электропитание машины	64
■ Поступают ошибочные сообщения об обрыве нити	64
■ Внезапно изменилось натяжение нити	64
■ Пяльцы выпадают с каретки	65
■ Отмена вышивания текущего рисунка и начало новой вышивки	65
USB-подключение	65
■ Использование USB-носителя или устройства чтения вышивальных карт/USB-модуля записи на карту*	65
■ Подключение машины к компьютеру	65

Меры предосторожности при работе

Для обеспечения правильной эксплуатации машины необходимо соблюдать перечисленные ниже меры предосторожности.

Меры предосторожности, связанные с электропитанием машины

Соблюдайте следующие меры предосторожности, касающиеся электропитания машины.

ВНИМАНИЕ!

- В качестве источника питания используйте только бытовую электросеть. Использование другого источника может привести к возгоранию, поражению электрическим током или повреждению машины.
- Убедитесь, что вилка сетевого шнура надежно вставлена в розетку, а разъем кабеля питания – в соответствующее гнездо на машине. Несоблюдение этого требования может привести к возгоранию или поражению электрическим током.
- Не подключайте вилку кабеля питания к неисправной розетке.
- В перечисленных ниже ситуациях следует выключить вышивальную машину и вынуть вилку сетевого шнура из розетки, в противном случае может произойти возгорание, поражение электрическим током или повреждение машины.
 - Если вы оставляете машину без присмотра.
 - По окончании работы на машине.
 - Если во время работы машины произошло аварийное отключение электропитания.
 - При появлении сбоев в работе машины, например при пропадании контакта или обрыве электрических соединений.
 - Во время грозы.

ОСТОРОЖНО!

- Используйте только кабель питания из комплекта поставки данной машины.
- Не пользуйтесь удлинителями или разветвителями, в которые включено несколько бытовых приборов – это может привести к возгоранию или поражению электрическим током.
- При подключении и отключении машины к электросети не дотрагивайтесь до вилки и сетевого шнура мокрыми руками – это может привести к поражению электрическим током.
- При отключении машины от сети электропитания сначала выключите машину сетевым выключателем, затем возьмитесь за вилку и выньте ее из розетки. Никогда не тяните за сетевой шнур – это может привести к его повреждению и стать причиной возгорания или поражения электрическим током.
- Не допускайте повреждения кабеля питания, его обрывов, растягивания, перегибов, перекручивания или образования узлов. Не производите никаких модификаций кабеля питания. Не ставьте на шнур никаких тяжелых предметов и не подвергайте его воздействию повышенной температуры – это может привести к повреждению шнура и стать причиной возгорания или поражения электрическим током. В случае повреждения кабеля питания или вилки прекратите работу на машине, а затем отвезите ее местному официальному дилеру фирмы Brother для ремонта.
- Если машина не используется длительное время, отключите сетевой шнур от сети электропитания. В противном случае возможно возгорание или поражение электрическим током.
- Перед тем как оставить машину без присмотра, выключите ее сетевым выключателем и выньте вилку сетевого шнура из настенной розетки.
- При выполнении технического обслуживания машины и снятии крышек необходимо вынуть вилку сетевого шнура машины из розетки.

Меры предосторожности при обращении с иглами

Соблюдайте перечисленные ниже меры предосторожности, касающиеся правильного выбора швейных игл для вашей машины.

⚠ ОСТОРОЖНО!

- Никогда не пользуйтесь погнутыми иглами. Погнутая игла легко может сломаться, что может привести к травме.

Проверка иглы

Вышивание погнутой иглой чрезвычайно опасно, поскольку игла может сломаться во время работы машины.

Перед тем как использовать иглу, положите ее плоской частью на какую-либо плоскую поверхность и убедитесь в том, что просвет между иглой и поверхностью одинаков по всей длине иглы. Если игла погнута или ее кончик обломан, замените ее новой иглой. (См. "Замена иглы" на стр. 72.)

■ Пригодная для работы игла

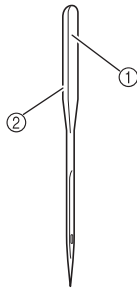

- 1 Плоская часть иглы
- 2 Маркировка типа иглы

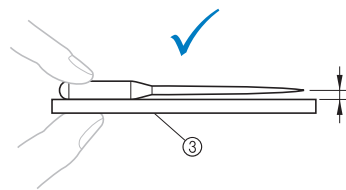

- 3 Плоская поверхность

■ Непригодная игла

Если расстояние между иглой и плоской поверхностью неодинаково по всей длине иглы, это означает, что игла погнута. Не пользуйтесь погнутыми иглами.

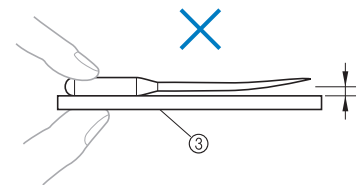

Меры предосторожности при обращении со шпульками

Соблюдайте перечисленные ниже меры предосторожности, касающиеся обращения со шпульками.

ОСТОРОЖНО!

- Используйте только шпульку с намотанной нитью (COATS тип "L"/TRU-SEW POLYESTER "Filaments") или шпульки, предназначенные специально для данной машины. Использование каких-либо иных шпулек может привести к травме или повреждению машины.
- Используйте для шитья только правильно намотанную шпульку. В противном случае возможны поломка иглы и неправильное натяжение нити.

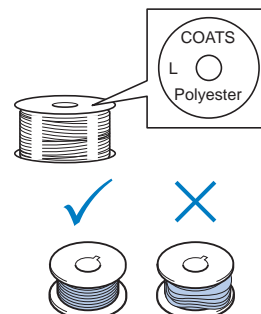

Рекомендации по использованию верхней нити

Соблюдайте перечисленные ниже рекомендации, касающиеся применения верхней нити.



Примечание

- В качестве верхней нити рекомендуется применять нить для вышивания из вискозного или полиэфирного волокна (плотностью 120 den \times 2/135 dtex \times 2/40 (для Америки и Европы) / #50 (для Японии)).

Рекомендации по применяемым тканям

Соблюдайте перечисленные ниже рекомендации, касающиеся применяемых тканей.



Примечание

- Эту машину можно использовать только для вышивания на ткани толщиной до 1 мм. При вышивании на ткани большей толщины игла может погнуться или сломаться.
- При вышивании с перекрытием строчек игла с трудом пробивает ткань, что может привести к изгибу и поломке иглы.
- При вышивании на тонких или эластичных тканях необходимо временно подклеить к ним стабилизирующий материал. (Подробнее см. в разделе "Прикрепление стабилизирующего материала (подложки) с помощью утюга к ткани (с изнаночной стороны)" на стр. 76.)
- При вышивании крупных кусков ткани следите за тем, чтобы ткань не цеплялась за каретку.

Рекомендации по использованию дисплея

Необходимо соблюдать перечисленные ниже рекомендации, касающиеся использования дисплея панели управления.



Примечание

- Нажимайте на символы, отображаемые на экране дисплея, только пальцем или специально предназначенным для этого пером, которое входит в комплект машины. Не используйте для этого механические карандаши, отвертки или какие-либо другие твердые или острые предметы. Кроме того, не надавливайте на экран дисплея слишком сильно, достаточно лишь касаться отображаемых на нем символов. В противном случае экран дисплея может быть поврежден.

Основные процедуры

Ниже описываются основные процедуры вышивания.

Перед началом работы на вышивальной машине прочтите описание процедур, перечисленных ниже.

Этап	Операция	Руководство по выполнению, стр.	Предварительная информация по процедуре, стр.
1	Включение машины.	стр. 28	стр. 24, 26
2	Установка шпульки.	стр. 32	стр. 26
3	Выбор рисунка вышивки.	стр. 37	
4	Редактирование рисунка вышивки.	стр. 39	
5	Задание настроек процедуры вышивания.	стр. 40	
6	Предварительный просмотр изображения.	стр. 41	
7	Закрепление ткани в пяльцах.	стр. 42	стр. 26
8	Установка пялец на машину.	стр. 44	
9	Проверка области вышивания.	стр. 46	
10	Заправка верхних нитей.	стр. 47	стр. 26
11	Разблокируйте машину, а затем начните вышивание, нажав кнопку "Пуск/Стоп". (Сразу по окончании вышивания машина автоматически останавливается.)	стр. 54	
12	Проверка натяжения нитей.	стр. 57	
13	Снятие пялец и извлечение ткани из пялец.	стр. 58	
14	Выключение машины.	стр. 59	

Операции вышивания рисунка описываются далее.

Хотя вышивание может и не потребовать редактирования рисунка или определения настроек процедуры вышивания, ознакомьтесь с описанием процедур редактирования рисунков на стр. 119 и с подробной информацией о настройках процедуры вышивания на стр. 95.

В таблицах на страницах 60 – 66 приведено описание кнопок и различной информации, отображаемой на экранах ЖК-дисплея. Пользуйтесь этими таблицами для получения краткой справки.

Различные меры предосторожности, которые необходимо соблюдать при выполнении базовых операций на машине, перечислены на страницах 24 – 26. Для обеспечения нормальной работы машины необходимо строго соблюдать эти меры предосторожности. Обязательно прочтите их описание.

1. Включение машины

Подсоедините сетевой шнур и включите вышивальную машину. Меры предосторожности, связанные с электропитанием машины, см. на стр. 24.

- a Вставьте разъем кабеля питания в гнездо на машине.

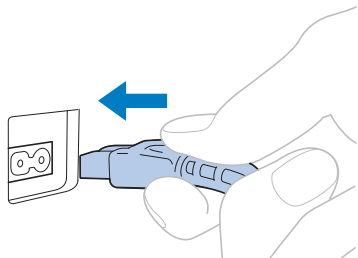

- b Вставьте вилку сетевого шнура в розетку бытовой электросети.

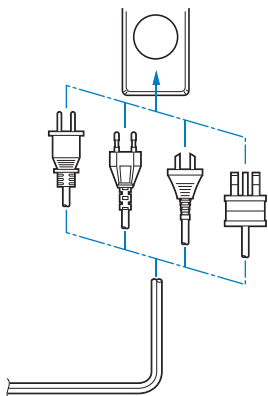

- c Включите выключатель питания, расположенный на задней стороне машины, переведя его в положение "I".

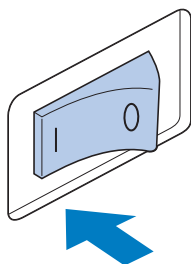

При этом ЖК-дисплей включится.

- d При включении машины на экране появляется анимированная заставка. Прикоснитесь к любому месту экрана; после этого отобразится сообщение, показанное ниже.

- e Нажмите кнопку 

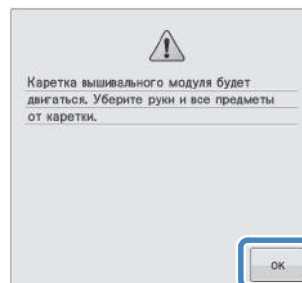

Появляется экран выбора типа рисунка, а кнопка "Пуск/Стоп" начинает светиться красным цветом.

- f Каретка перемещается в исходное положение.

ОСТОРОЖНО!



- Во избежание травмы держите руки в стороне от каретки.

Напоминание

- При отключении электропитания в процессе вышивания машина автоматически сохраняет информацию о положении рисунка и при последующем включении восстанавливает это положение. При этом появляется запрос, продолжить ли прерванное вышивание или начать новую операцию. (См. "Возобновление вышивания после выключения машины" на стр. 89.)



Настройка машины при первом включении

При первом включении машины выберите свой язык и укажите местные дату и время. При автоматическом отображении экрана настройки выполните следующую процедуру.

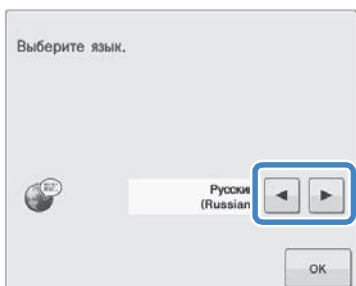
- a Нажмите кнопку  или  чтобы указать свой язык.



- b Нажмите кнопку .

- c Появляется экран сообщения, запрашивающий настройку даты и времени. Чтобы настроить дату и время нажмите кнопку  чтобы отменить настройку, нажмите кнопку .

Отображается экран настройки даты и времени.

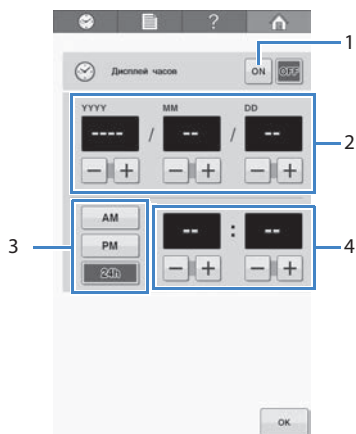

- 1 Нажмите для отображения времени на экране.
- 2 Задайте год (YYYY), месяц (MM) и число (DD).
- 3 Выберите 24-часовой или 12-часовой формат времени для отображения.
- 4 Задайте текущее время.

- d Нажмите кнопку  чтобы начать использование машины.







Примечание

- Настроенные значения даты и времени могут быть сброшены, если машина не включается в течение длительного периода времени.
- Для доступа к настройкам времени можно также нажать кнопку  левом верхнем углу экрана ЖК-дисплея.

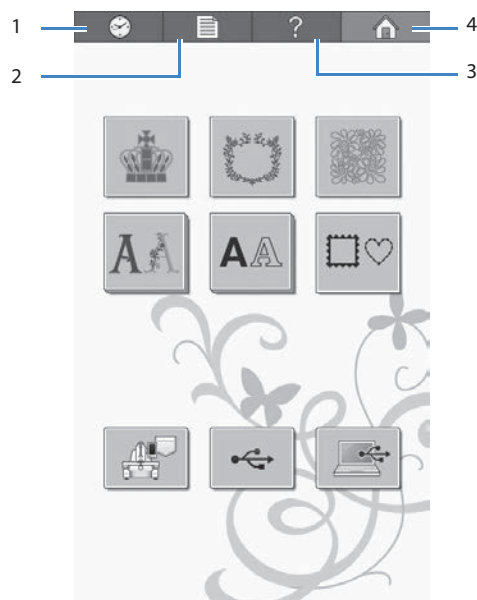
Пояснения к изображениям на экранах

После включения питания машины и нажатия на кнопку  появляется экран выбора типа рисунка. Операции, описанные ниже, вводятся с помощью панели управления. Меры предосторожности при использовании сенсорной панели см. на стр. 26.



No.	Отображение	Название кнопки	Функция	Ссылочная страница
1		Кнопка настройки часов	Эта кнопка позволяет настроить на часах местное время.	стр. 29
2		Кнопка настроек	Эта кнопка служит для изменения настроек вышивальной машины.	стр. 142
3		Кнопка вызова руководства по эксплуатации машины	Эта кнопка служит для вызова информации о работе на машине.	стр. 150
4		Кнопка главного экрана	Нажмите эту кнопку для отмены всех выполненных ранее операций и возврата на начальный экран выбора типа рисунка.	

* Кнопки, описанные в таблице выше, отображаются на большинстве экранов, описанных далее, и могут использоваться из любого из этих экранов.

Обзор экранов

Последовательность выполнения операций представлена ниже.

На экране выбора типа рисунка выберите тип рисунка. (См. стр. 37, 61.)

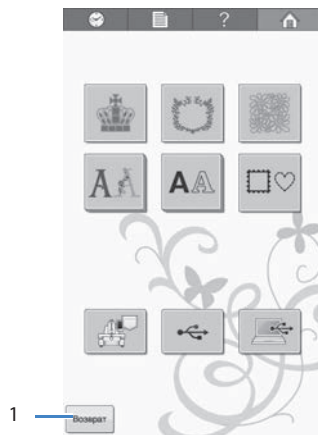

- 1 Нажмите эту кнопку для перехода к экрану редактирования рисунка после того, как выбран хотя бы один рисунок. Эта кнопка доступна только после того, как выбран рисунок.



На экране списка рисунков выберите требуемый рисунок. (См. стр. 37, 62.)



- 1 Нажмите эту кнопку, чтобы вернуться к экрану выбора типа рисунка.
- 2 Нажмите эту кнопку, чтобы перейти к экрану редактирования рисунков.



На экране редактирования рисунков отредактируйте рисунок. (См. стр. 39, 63.)



- 1 Нажмите эту кнопку, чтобы вернуться к экрану выбора типа рисунка и добавить следующий рисунок.
- 2 Нажмите эту кнопку, чтобы перейти к экрану настроек процедуры вышивания.



На экране вышивки, если это комбинированный рисунок, отредактируйте весь рисунок в целом, задайте настройки процедуры вышивания и проверьте область вышивания. Затем проверьте порядок следования цветов, чтобы разместить катушки с верхней нитью. Нажмите кнопку **Блокировка**, чтобы разблокировать машину; при этом кнопка "Пуск/Стоп" начнет мигать зеленым цветом. Теперь вышивальная машина готова, и можно начинать вышивание. (См. стр. 47, 65.)



- 1 Нажмите эту кнопку, чтобы вернуться к экрану редактирования рисунков.
- 2 Кнопка разблокировки

2. Установка шпульки

На заводе-изготовителе в челночном устройстве установлен пустой шпульный колпачок. Для начала вышивания необходимо установить шпульку, на которую намотана нижняя нить. Меры предосторожности при обращении со шпульками см. на стр. 26.



Примечание

- В этой машине не предусмотрена функция, позволяющая проверять оставшееся на шпулке количество нити. Поэтому перед началом вышивания необходимо извлечь шпульку и убедиться, что на ней намотано достаточное для вышивания рисунка количество нижней нити.
- При каждой замене шпульки проверяйте чистоту шпульного колпачка. Подробную информацию об очистке шпульного колпачка см. в разделе "Очистка шпульного колпачка" на стр. 166.

Снятие шпульного колпачка

a

Откройте крышку челночного устройства.

Потяните крышку челночного устройства на себя.

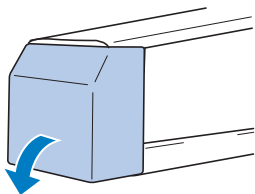

b

Вытяните на себя устройство захвата нити.

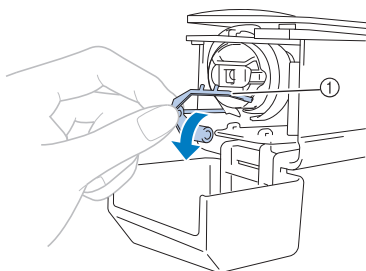

1 Устройство захвата нити

Для получения доступа к шпульному колпачку вытяните на себя устройство захвата нити.



Напоминание

- Устройство захвата нити – это устройство для удержания нити в начале вышивания или при обрезке нити.



ОСТОРОЖНО!

- Устройство захвата нити может перемещаться только лишь в определенных пределах. При его вытягивании не прилагайте чрезмерных усилий.

c

Возьмитесь за защелку шпульного колпачка и извлеките его.

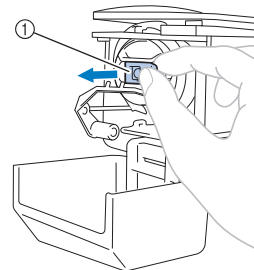

1 Защелка

Смазка машины

После извлечения шпульного колпачка смажьте механизмы машины. Следует смазать челнок. Подробную информацию о смазке машины см. в разделе "Смазка машины" на стр. 168.



Примечание

- Ежедневно перед использованием машины следует капнуть каплю смазочного масла на челнок.

Установка шпульки

Вставьте шпульку в шпульный колпачок.

a

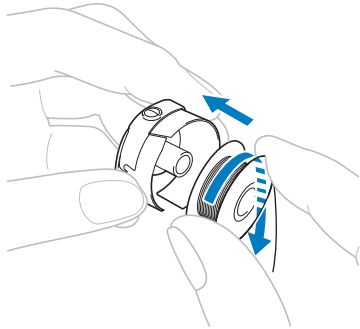

Примечание

• Убедитесь, что нить сматывается со шпульки в направлении по часовой стрелке, как показано на рисунке. Если установить шпульку таким образом, что нить будет сматываться с нее в противоположном направлении, вышивание не будет выполняться должным образом.

Пропустите нить через прорезь и под пружиной регулировки натяжения нити.

b

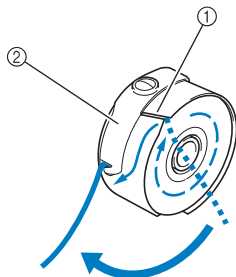

- 1 Прорезь для нити
- 2 Пружина регулировки натяжения нити

Вытяните нить примерно на 50 мм через отверстие в пружине регулировки натяжения нити.

c

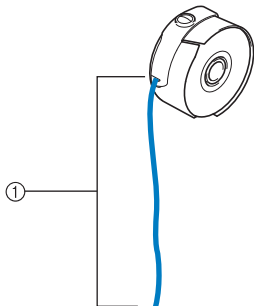

- 1 Примерно 50 мм.

Установка шпульного колпачка

Вставьте шпульный колпачок в челночное устройство.

a

Вставьте шпульный колпачок, совместив язычок на шпульном колпачке с пазом на челночном устройстве, как показано на рисунке.

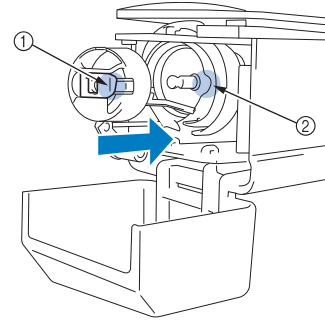

- 1 Язычок
- 2 Паз

Вставьте шпульный колпачок до упора, так чтобы он зафиксировался со щелчком.

b

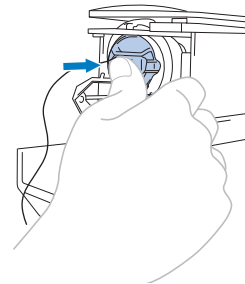

Закройте крышку челночного устройства.

c

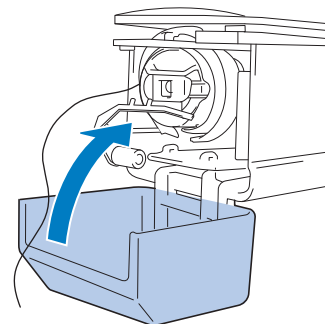

Намотка шпульки



Примечание

- При намотке шпульки на машине используйте металлическую шпульку, входящую в комплект поставки.
- Цифры в кружках на узле нитенаправителя указывают траекторию нити при намотке шпульки.

Приготовьте металлическую шпульку и катушку с нитью для намотки шпульки.

Включите питание.

a

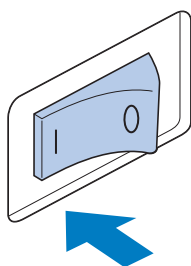

b

Поверните шпульку таким образом, чтобы паз на ней находился точно напротив пружины на валу устройства намотки шпулек, и наденьте шпульку на вал.

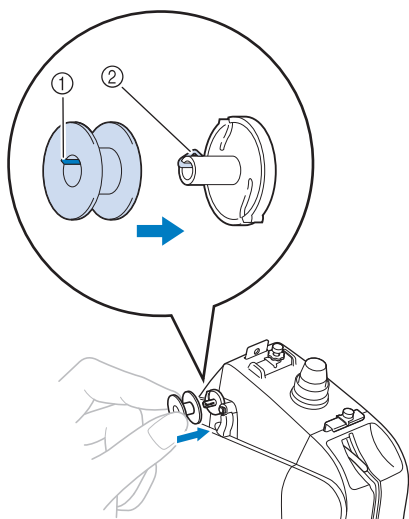

- 1 Паз на шпулке
- 2 Пружина на валу

c

Установите катушку с нитью на первый или второй стержень с левой стороны. Плотно насадите колпачок катушки на стержень, чтобы зафиксировать катушку с нитью.

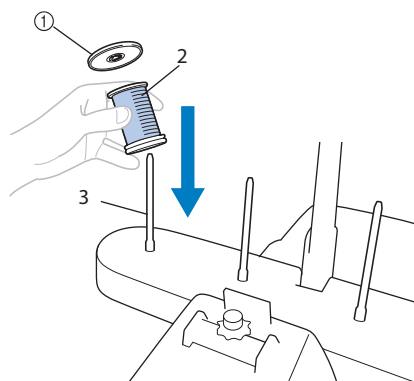

- 1 Колпачок катушки
- 2 Катушка с нитью
- 3 Стержень для установки катушки

d

Проведите нить через отверстие нитенаправителя, расположенного непосредственно над катушкой, в направлении к себе.

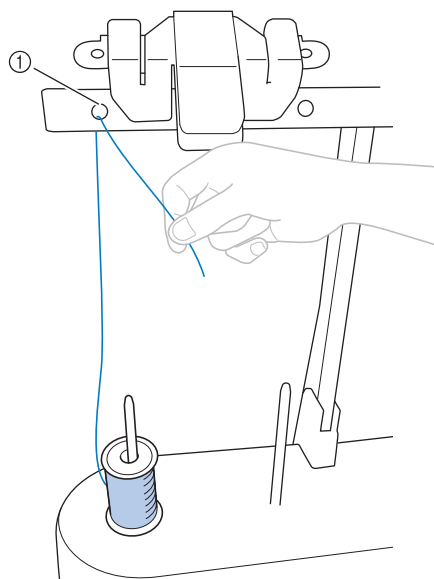

- 1 Отверстие нитенаправителя, расположенного над катушкой

e Проденьте нить через отверстие нитенаправителя в направлении от себя.

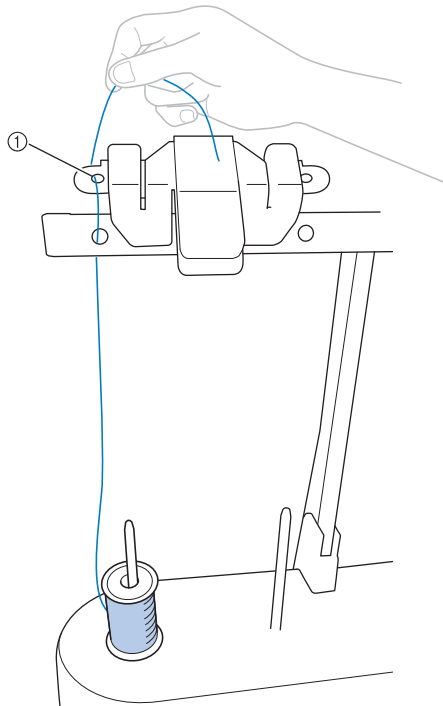

1 Отверстие нитенаправителя

f Проведите нить вокруг натяжного диска, как показано на рисунке. Следите за тем, чтобы нить была правильно заправлена в регулятор натяжения.

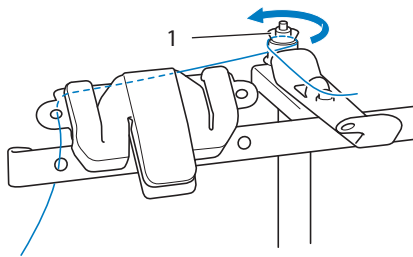

1 Натяжной диск

g Вставьте нить в отверстие нитенаправителя в направлении к себе, как показано на рисунке.

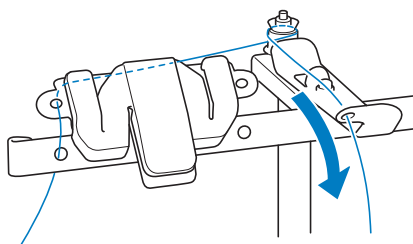

h Намотайте на шпульку по часовой стрелке 4 или 5 витков нити, как показано на рисунке.

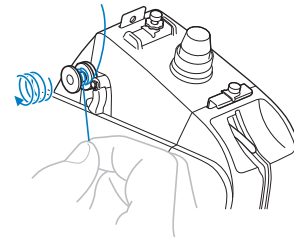

i Проведите конец нити через направляющую прорезь в седле устройства намотки шпульки и потяните нить. Нить будет обрезана приспособлением для обрезки.

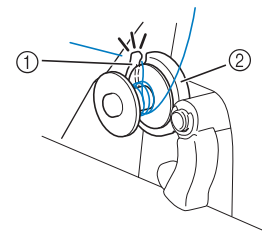

- 1 Направляющая прорезь (с встроенным устройством обрезки)
- 2 Седло устройства намотки шпульки



Примечание

• Строго следуйте описанной процедуре. Если не обрезать нить с помощью приспособления для обрезки и выполнять намотку шпульки, когда нить натянута слишком слабо, это может вызвать запутывание нити вокруг шпульки и привести к поломке иглы при вышивании.

j Сместите выключатель намотки шпульки влево до щелчка.

На экране ЖК-дисплея отображается окно намотки шпульки.

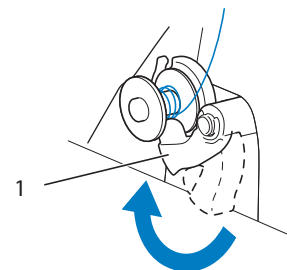

1 Выключатель намотки шпульки

k

Нажмите кнопку

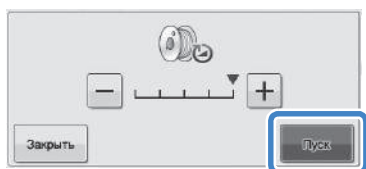

Начинается намотка шпульки. По завершении намотки шпулька останавливается. Выключатель намотки шпульки автоматически возвращается в исходное положение.

Примечание

- Кнопка **Пуск** изменяется на **Стоп** во время намотки шпульки. Нажмите **Стоп** чтобы завершить намотку до того, как шпулька будет полностью намотана.
- Во время намотки шпульки оставайтесь рядом с машиной, чтобы проследить за правильностью намотки нижней нити. Если намотка нижней нити происходит неправильно, немедленно нажмите кнопку **Стоп**, чтобы остановить намотку шпульки.

Напоминание

- Для изменения скорости намотки нажмите **-** (для замедления) или **+** (для ускорения) в окне намотки шпульки.

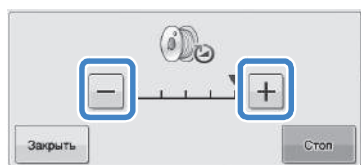

- Нажмите **Закрыть** чтобы свернуть окно намотки шпульки. Тогда во время намотки шпульки можно выполнять другие операции, такие как выбор строчки или регулировка натяжения нити.
- Нажмите **0** (в правом верхнем углу экрана ЖК-дисплея), чтобы повторно отобразить окно намотки шпульки.

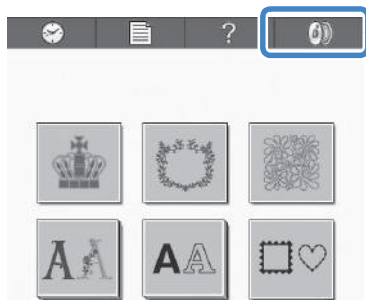

Обрежьте нить с помощью устройства обрезки нити и снимите шпульку.

l

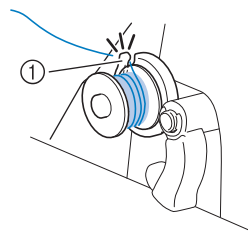

1 Устройство обрезки нити

Примечание

- При снятии шпульки не тяните на себя седло устройства намотки шпулек. В этом случае крепление седла устройства намотки шпулек может быть ослаблено, или седло вообще может быть снято, что может привести к повреждению машины.

⚠ ОСТОРОЖНО!

- Проверьте правильность намотки шпульки – если нить намотана на шпульку неплотно, то возможна поломка иглы или неправильное натяжение нити.
 - ✓
 - ✗
- При каждой замене шпульки проверяйте чистоту шпульного колпачка. Вокруг отверстия в пружине регулировки натяжения нити на шпульном колпачке постоянно накапливается воск и пыль с нити, что приводит в нарушению настройки натяжения нити. Подробную информацию см. в разделе "Очистка шпульного колпачка" на стр. 166.
- После каждой замены шпульки проверяйте натяжение нижней нити.
- В зависимости от типа нижней нити ее натяжение может варьироваться. Обязательно проверьте натяжение нижней нити и при необходимости отрегулируйте его. В случае металлических шпулек используйте как большие (L), так и маленькие (S) грузики. Подробные инструкции по регулировке натяжения нижней нити см. на стр. 91.

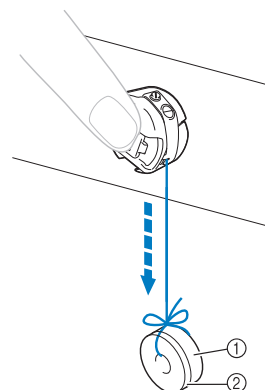

- 1 Грузик (L) (номер по каталогу: XC5974-151)
- 2 Грузик (S) (номер по каталогу: XC6631-051)

3. Выбор рисунка вышивки

В качестве примера будет выбран рисунок, изображенный справа.



На экране выбора типа рисунка выберите категорию (тип) рисунка.
Экран выбора типа рисунка (подробное описание кнопок и другой информации, отображающейся на экране, см. на стр. 61).



1 Кнопки выбора типа рисунка

На экране списка рисунков найдите требуемый рисунок и нажмите соответствующую ему кнопку.
Экран списка рисунков (подробное описание кнопок и другой информации, отображающейся на экране см. на стр. 62.)

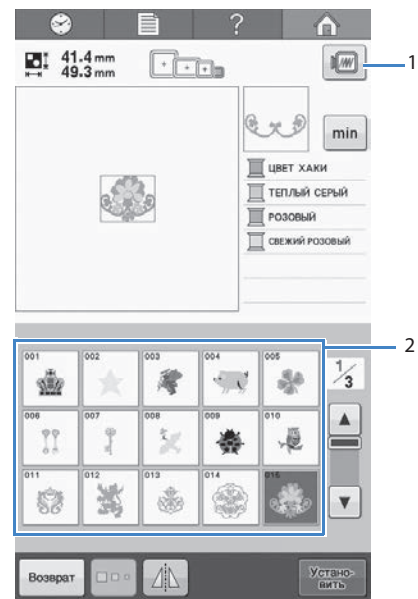

- 1 Предварительный просмотр изображения.
- 2 Кнопки выбора рисунка

■ Предварительный просмотр изображения с экрана списка рисунков

Для предварительного просмотра изображения перед его выбором нажмите кнопку 



Нажмите кнопку  для возврата к экрану списка рисунков.

Выбор рисунка вышивания

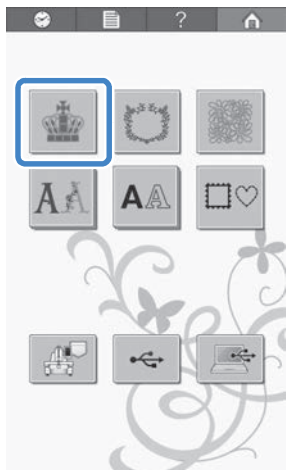
- a** Нажмите кнопку  для выбора рисунков вышивания.



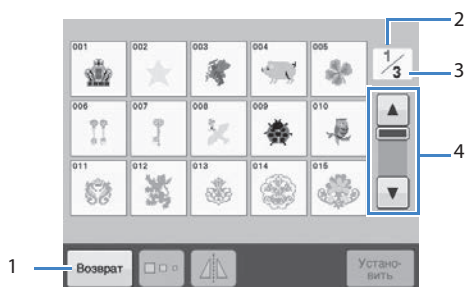

Появляется экран со списком рисунков.

- b** Нажимайте кнопку  (Назад) или  (Далее), пока не отобразится нужная страница.



- Чтобы выбрать группу рисунков, отличную от выбранных рисунков вышивания, нажмите
 - 1 Кнопку возврата
 - 2 Появляется экран выбора типа рисунка.
 - 3 Номер текущей страницы
 - 4 Общее количество страниц
 - 4 Кнопка прокрутки

Нажмите кнопку  назад) или  вперед) для перемещения на одну страницу или коснитесь в любом месте полосы прокрутки, чтобы переместиться вперед для просмотра других страниц.

- c** Нажмите кнопку, соответствующую требуемому рисунку.

В этом примере нажмите кнопку 

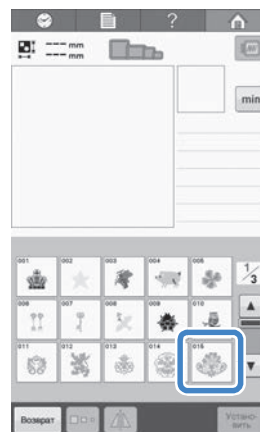

Выбранный рисунок появляется в области отображения рисунков.

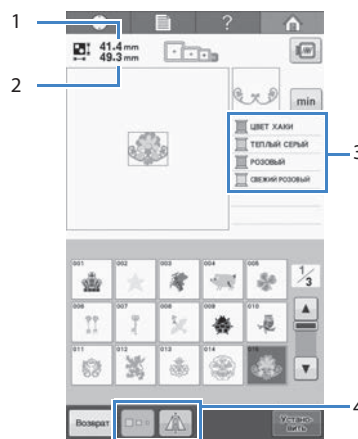

- После выбора рисунка отображаются следующие данные:
 - 1 Длина рисунка вышивки (размер по вертикали)
 - 2 Ширина рисунка вышивки (размер по горизонтали)
 - 3 Информация о нити (цвет/время вышивания) и кнопки, обозначенные номером 4, которые можно использовать для изменения размера рисунка или получения его зеркального отображения. Функции, которые могут использоваться, могут различаться в зависимости от выбранного типа рисунка. (См. раздел "Изменение размеров рисунка" на стр. 122.)
- Нажмите кнопку  для отображения времени вышивания для каждого цвета нити.

Нажмите кнопку  чтобы вернуться на экран цветов нитей.
- Если рисунок выбран ошибочно или требуется выбрать другой рисунок, нажмите кнопку, соответствующую требуемому рисунку.

- d** Для перехода к следующему экрану нажмите кнопку 

Этим подтверждается выбор рисунка.

Появляется экран редактирования рисунков.

4. Редактирование рисунка вышивки

На этом экране можно редактировать выбранный рисунок. Экран редактирования рисунков (подробное описание кнопок и другой информации, отображающейся на экране, см. на стр. 63).

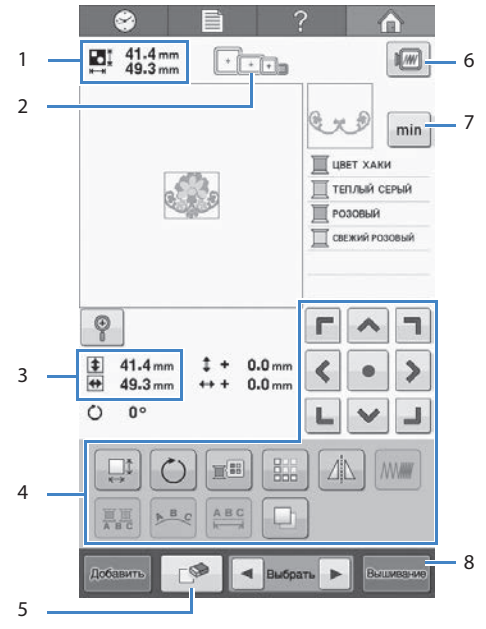

- 1 Показывает размер рисунка вышивки, в текущий момент представленного в области отображения рисунков. Верхнее значение указывает высоту, а нижнее – ширину. Если рисунок вышивки состоит из нескольких скомбинированных рисунков, указывается размер всего рисунка в целом, включающего в себя все составляющие его рисунки.
- 2 Показывает размеры пялец, которые могут использоваться для вышивания рисунка, выделенного в данный момент.

Напоминание

- Если не установлен держатель пялец, в области вышивания не будет отображаться правильный размер пялец. (См. раздел “Установка пялец” на стр. 44.)

- 3 Показывает размер выбранного в текущий момент рисунка вышивания. Верхнее значение указывает высоту, а нижнее – ширину.
- 4 Эти кнопки служат для редактирования рисунка.
- 5 Нажмите эту кнопку для удаления рисунка, например, если этот рисунок был выбран ошибочно. Выбранный рисунок исчезает, и появляется экран выбора типа рисунка.
- 6 Предварительный просмотр изображения.
- 7 Нажмите для переключения между информацией о цвете нитей и информацией о времени вышивания.
- 8 Переход к следующему экрану.

В приведенном примере мы не будем редактировать рисунок. Перейдите к следующему экрану, не выполняя операций редактирования.

Переход к экрану вышивки

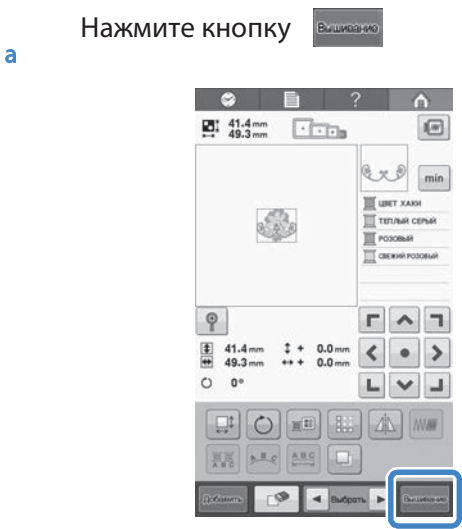

Нажмите кнопку **Вышивать**

Отображается экран вышивки.

5. Задание настроек процедуры вышивания

На этом экране можно редактировать весь рисунок в целом и задавать настройки процедуры вышивания. Кроме того, можно проверить позицию вышивания и сохранить рисунок для последующего использования.

Экран вышивки (подробное описание кнопок и другой информации, отображающейся на экране, см. на стр. 65).

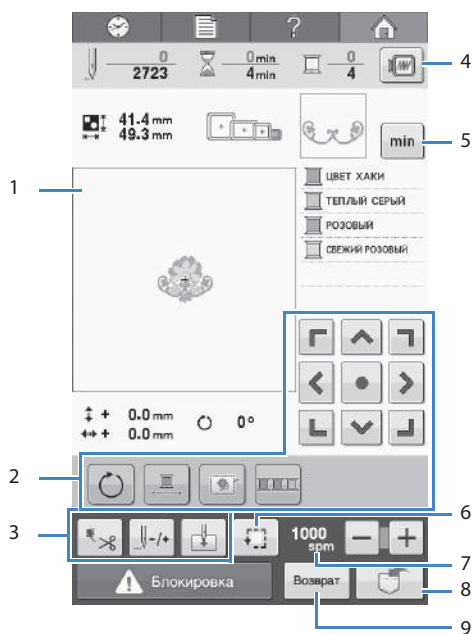

- 1 На экране настроек процедуры вышивания линия палец в области отображения рисунков указывает размер установленных пялец.
- 2 Эти кнопки служат для редактирования рисунка.
- 3 Эти кнопки служат для определения процедуры вышивания рисунка.
- 4 Предварительный просмотр изображения.
- 5 Нажмите для переключения между информацией о цвете нитей и о времени вышивания.
- 6 Служит для проверки области вышивания.
- 7 Кнопки и позволяют изменять скорость вышивания.
- 8 Нажмите эту кнопку для сохранения рисунка в памяти.
- 9 Возврат к экрану редактирования рисунков.

В приведенном примере мы не будем задавать никаких настроек процедуры вышивания. Продолжите выполнение процедуры со следующей операцией.

Маркер позиции вышивания

На точку опускания иглы указывает светодиодный указатель на экране вышивки. Включить и отключить светодиодный указатель можно на экране настроек. (См. раздел "Настройка светодиодного указателя" на стр. 149)

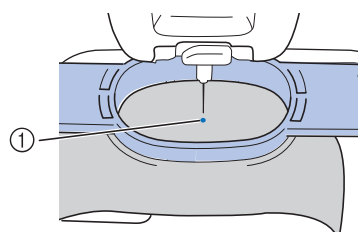
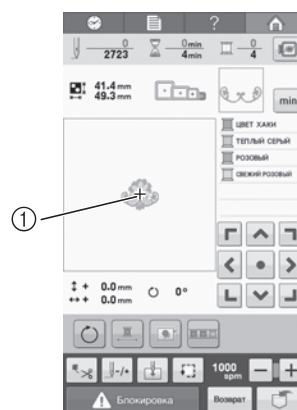

- 1 Точка опускания иглы
Светодиодный указатель отключается после начала вышивания.

6. Предварительный просмотр изображения

Предусмотрена возможность просмотра изображения законченного рисунка внутри пялец.

Предварительный просмотр изображения

Выведите на дисплей изображение для предварительного просмотра для того, чтобы проверить, будет ли вышиваться рисунок так, как это требуется.

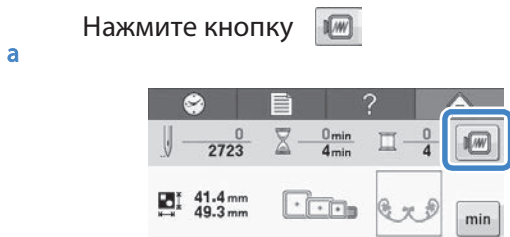

На дисплее появляется изображение для предварительного просмотра.

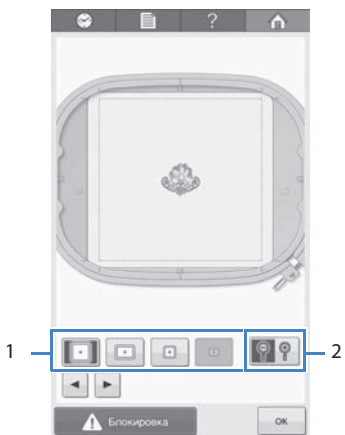



- 1 Эти кнопки используются для отображения рисунка в пяльцах различных размеров. Можно выбрать пяльцы, которые отображаются белым цветом на серых кнопках.
- 2 При нажатии на эту кнопку появляется увеличенное изображение рисунка.





Напоминание

- Изображение предварительного просмотра в альбомной ориентации нельзя повернуть в книжную ориентацию, даже если есть свободное место вверху и внизу.

- b
- Нажмите кнопку  или  чтобы выбрать тип держателя пялец, а затем выберите держатель, который следует использовать. Нажмите кнопку  для отображения одного рисунка на весь экран (без пялец).



- Определив тип держателя пялец и размер пялец, которые наилучшим образом подходят к вышивке, выберите экранные указатели на экране настроек, чтобы обеспечить оптимальное редактирование вышивки (см. разделы “Типы и применения пялец” на стр. 74 и “Изменение экранных указателей” на стр. 144).
- Нажмите кнопку  еще раз, чтобы отобразить рисунок с пальцами.

- c
- Для возврата к предыдущему экрану нажмите кнопку 



Напоминание

- Когда на экране вышивания отображается изображение предварительного просмотра, вышивание может выполняться. Если изображение предварительного просмотра отображается в любом другом экране, кроме экрана вышивания, вышивание выполняться не может.

7. Закрепление ткани в пальцах

После выбора рисунка для вышивания проверьте, какие пальцы могут использоваться для выполнения этой вышивки. Выберите соответствующие пальцы и закрепите в них ткань и стабилизирующий материал.

(См. разделы “Прикрепление стабилизирующего материала (подложки) с помощью утюга к ткани (с изнаночной стороны)” на стр. 76 и “Закрепление ткани в пальцах” на стр. 77.) Меры предосторожности при обращении с тканями см. на стр. 26.



Примечание

- Если ткань не натянута должным образом, рисунок может получиться искаженным или на ткани могут образоваться сборки. В соответствии с описанной ниже процедурой туго натяните ткань на пальцы таким образом, чтобы ткань не провисала. При закреплении ткани в пальцы работайте на горизонтальной ровной поверхности.

Закрепление ткани в пальцах

Выберите пальцы.

а

Из отображаемых на экране пялец разных размеров выберите требуемые.

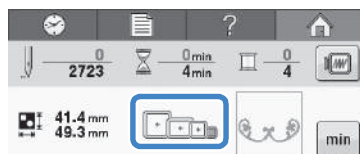

Пяльцы, которые можно использовать для вышивания, отображаются более светлым тоном



Пяльцы, которые нельзя использовать для вышивания, отображаются более темным тоном



Напоминание

- Если не установлен держатель пялец, в области вышивания не будет отображаться правильный размер пялец. (См. раздел “Установка пялец” на стр. 44.)

■ Типы пялец

К данной машине прилагаются пальцы различных размеров. Подробную информацию об использовании пялец каждого типа см. в разделе “Правильное использование пялец” на стр. 74.

Значок	Наименование
Площадь вышивания :	
	Сверхбольшие пальцы
200 мм (В) × 200 мм (Ш)	
	Большие пальцы (дополнительные)
130 мм (В) × 180 мм (Ш)	
	Средние пальцы
100 мм (В) × 100 мм (Ш)	
	Малые пальцы (дополнительные)
40 мм (В) × 60 мм (Ш)	
	Компактные пальцы (70)
41 мм (В) × 70 мм (Ш)	
	Компактные пальцы (50)
50 мм (В) × 50 мм (Ш)	
	Компактные пальцы (44)
38 мм (В) × 44 мм (Ш)	
	Компактные пальцы (книжная ориентация)
33 мм (В) × 75 мм (Ш)	

⚠ ОСТОРОЖНО!

- Если используются какие-либо другие пальцы, кроме шести пялец, входящих в комплект поставки, они могут ударить по прижимной лапке и привести к повреждению машины или травме пользователя.



Примечание

- Индикатор пялец показывает пальцы всех размеров, в которых может вышиваться рисунок. Используйте пальцы наиболее подходящего размера. Если использовать пальцы слишком большого размера, рисунок может получиться искаженным или на ткани могут образоваться сборки. (См. раздел "Правильное использование пялец" на стр. 74.)

Ослабьте винт на внешнем ободе пялец.

b

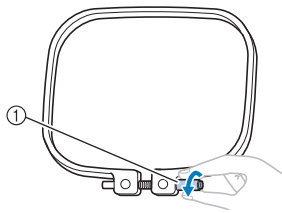

1 Винт

Положите ткань лицевой стороной вверх на внешний обод пялец.

c

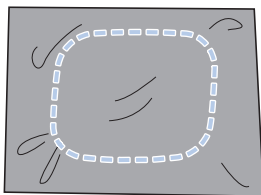

- У внешнего обода пялец нет различий между передней и задней сторонами. Любая из сторон может использоваться в качестве передней.

Вдавите внутренний обод пялец во внешний обод.

d

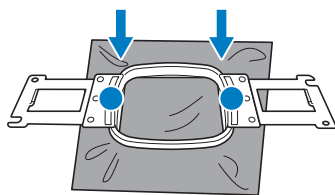

- После закрепления ткани в пяльцах на ней не должно быть никаких складок и морщин.

Слегка закрутите винт и подтяните ткань за края.

e

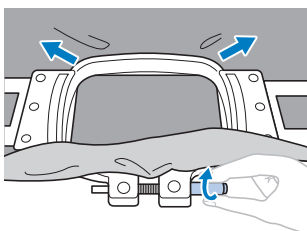

f

Туго закрутите винт и проверьте, достаточно ли хорошо натянута ткань.

- После закрепления ткани слегка постучите по ней, при этом она должна издавать звук, напоминающий звук ударов по барабану.

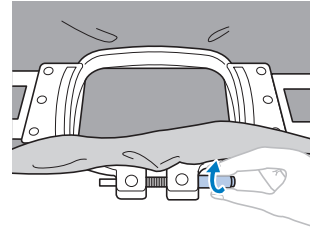

- Плотно сожмите внутренний и внешний обода пялец в таком положении, чтобы нижняя часть внутреннего обода была несколько ниже нижней части внешнего обода.

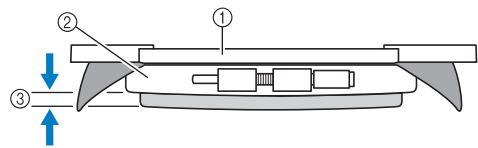

- 1 Внутренний обод
- 2 Внешний обод
- 3 Нижняя часть внутреннего обода

- Туго затяните винт, используя входящую в комплект машины большую отвертку.

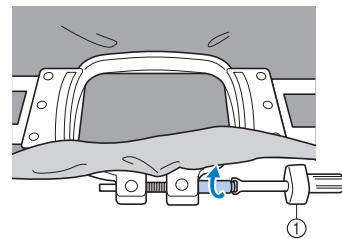

1 Отвертка (большая)

Степень натяжения ткани и необходимость применения стабилизирующего материала зависит от типа ткани, на которой должна выполняться вышивка. Попробуйте разные способы для достижения наилучших результатов вышивания. (См. раздел "Способы закрепления ткани в пяльцах" на стр. 162.)

8. Установка пялец на машину

После закрепления ткани в пяльцах установите их на вышивальную машину.

⚠ ОСТОРОЖНО!

- В случае неправильной установки пялец они могут ударить по прижимной лапке и привести к повреждению машины или травме пользователя.
- Перед установкой пялец на машину убедитесь, что кнопка “Пуск/Стоп” светится красным цветом. Если кнопка “Пуск/Стоп” мигает зеленым цветом, вышивальная машина может прийти в действие. Если вышивальная машина случайно начнет выполнение операций вышивания, это может привести к травме.
- При установке пялец на машину следите за тем, чтобы пяльцы не ударили по какой-либо части вышивальной машины.

💡 Примечание

- Перед установкой пялец проверьте наличие достаточного количества нити на шпулке.

Установка пялец

Установите ширину держателя пялец в соответствии с размером пялец, а затем установите пяльцы на машину. Ниже в качестве примера описывается процедура установки на машину средних пялец.

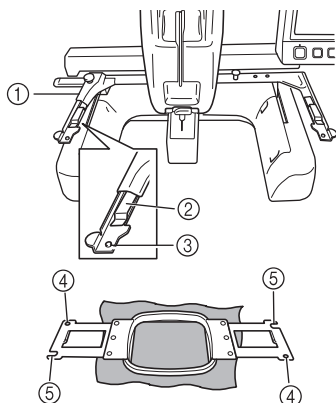

- 1 Левое крепление держателя пялец
Переместите крепление держателя пялец влево или вправо в соответствии с размером пялец.
- 2 Зажим на держателе пялец.
Вставьте пяльцы в зажимы на держателе пялец.
- 3 Установочный штифт
- 4 Отверстия
- 5 Установочные пазы

а

Ослабьте винты с накаткой на держателе пялец.

Если винты затянуты слишком туго, воспользуйтесь прилагаемой дискообразной отверткой.

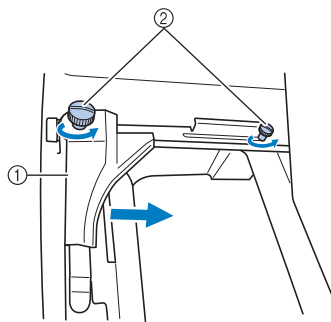

- 1 Левое крепление
 - 2 Винты с накаткой
- Левый держатель пялец можно перемещать.
- Винты с накаткой следует лишь ослабить, повернув их максимум на 2 оборота против часовой стрелки. Не вывинчивайте винт полностью!

b Переместите левый держатель, установив его в таком положении, чтобы винт, находящийся справа, совпал с меткой, соответствующей устанавливаемым пальцам, а затем затяните винты с накаткой.

Например, совместите винт с меткой 3 .

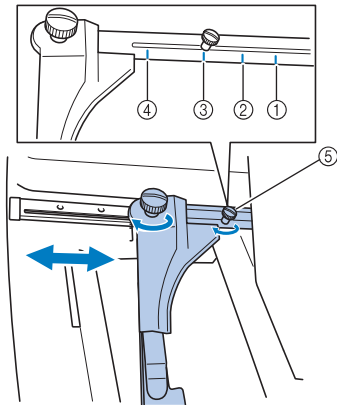

- 1 Метка для сверхбольших палец
- 2 Метка для больших палец
- 3 Метка для средних палец
- 4 Метка для малых палец
- 5 Совместите винт с меткой.



Примечание

- Туго затяните два винта с накаткой с помощью прилагаемой дискообразной отвертки. Если оба винта не будут затянуты должным образом, машина распознает неправильный размер палец.

Теперь держатель палец готов для установки на него палец.

c Держите пальцы ровно и одновременно совместите левый и правый элементы крепления палец с зажимами держателя палец.

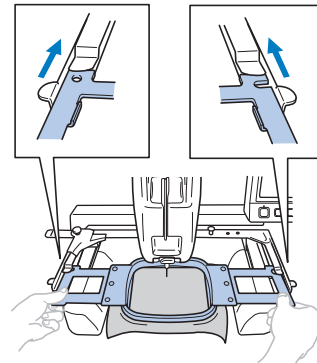

- Внутренний обод палец должен быть сверху.



Примечание

- Если внешний обод находится сверху (как показано ниже), пальцы установлены неправильно.

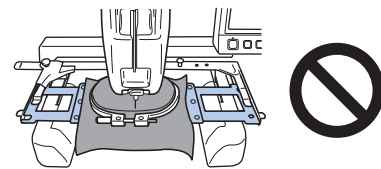

d Вставьте пальцы до упора, так чтобы они зафиксировались со щелчком.

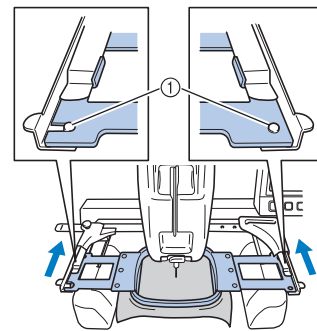

- 1 Убедитесь, что штифты на левом и правом держателях палец попали в установочные пазы и отверстия на пальцах.

9. Проверка области вышивания

Проверьте область вышивания, чтобы убедиться, что вышивка будет выполняться в требуемом месте на ткани и не выйдет за пределы установленных границ, а также что пальцы не будут ударять по прижимной лапке.

В случае неправильного положения пялец они перемещаются в надлежащее положение, а затем указывается позиция вышивания.

Нажмите кнопку 

a

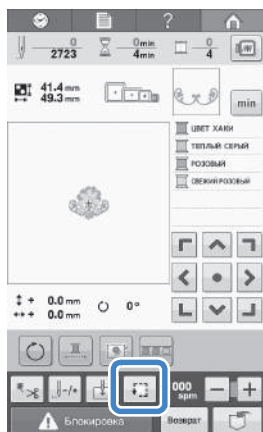

Отображается экран проверки позиции вышивания.

На панели  нажмите кнопку позиции, которую необходимо проверить.

b

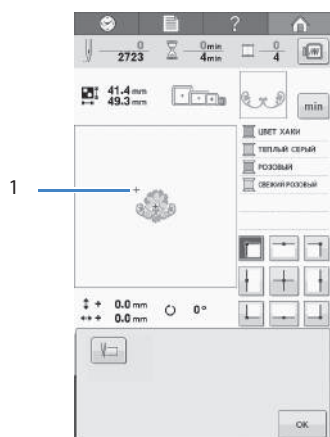

1 Выбранная позиция

Игла переместится в выбранную позицию на рисунке.

Нажмите кнопку  для просмотра всей области вышивания.

c

Прижимная лапка опускается, и пальцы перемещаются, показывая область вышивания.

d

Углы восьмиугольника, ограничивающего область вышивания для рисунка, указываются изменением направления.

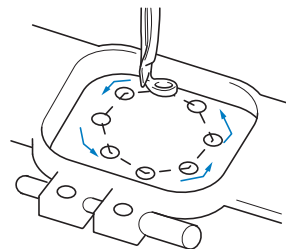

Внимательно проследите за движением пялец и убедитесь, что вышивка выполняется в требуемом месте ткани и пальцы не ударяют по прижимной лапке.

e

Нажмите кнопку  чтобы закрыть экран проверки позиции вышивания.

10. Заправка верхней нити

Кроме проверки цветов нити, на экране вышивки можно просмотреть такие сведения, как число стежков и время вышивания, а также выполнить различные операции редактирования.

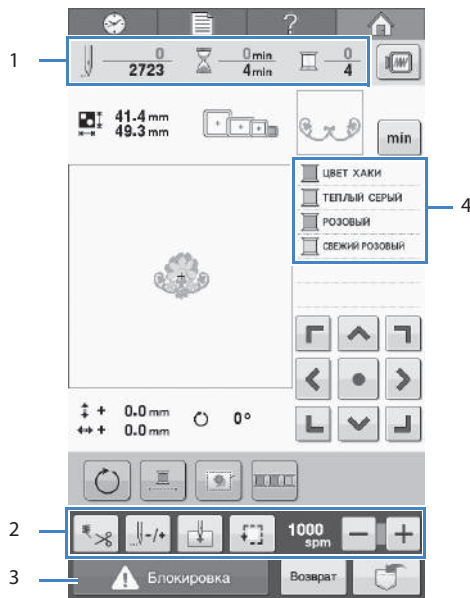

- 1 Показывает число стежков, время вышивания и число замен цвета нити.
- 2 Используйте эти кнопки для определения различных настроек редактирования.
- 3 Для запуска машины необходимо сначала нажать эту кнопку для разблокировки машины, а затем нажать кнопку "Пуск/Стоп".
- 4 Показывает порядок вышивания цветов нити или время вышивания нитью каждого цвета.

2

⚠ ОСТОРОЖНО!

- После нажатия кнопки  (кнопка разблокировки) на экране вышивки кнопка "Пуск/Стоп" начинает мигать зеленым цветом, то есть вышивальная машина готова к работе. При выполнении заправки верхних нитей или заправки нити в иглу необходимо внимательно следить за тем, чтобы вышивальная машина случайно не пришла в действие, поскольку это может привести к травме.

Изменение информации, отображаемой о нити

a

Нажмите кнопку  для отображения времени вышивания для нити каждого цвета.

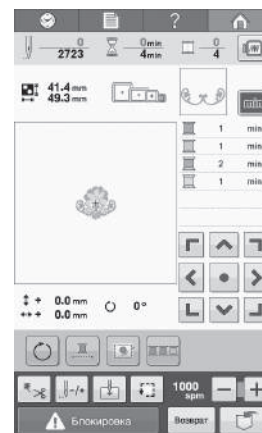
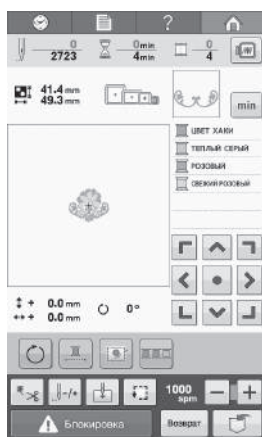

b

Нажмите кнопку  чтобы вернуться на экран цветов нитей.

Заправка верхней нити

Для заправки игловодителя используйте нить для вышивания.

⚠ ОСТОРОЖНО!

- Производя заправку верхней нити, строго следуйте инструкциям. Неправильная заправка нити может привести к обрыву или запутыванию нити, в результате чего игла может погнуться или сломаться.



Примечание

- В качестве верхней нити рекомендуется применять нить для вышивания из вискозного или полиэфирного волокна (плотностью 120 den/2, 135 dtex/2, 40 (для Америки и Европы) / #50 (для Японии)).



Напоминание

- Путь, по которому должна заправляться верхняя нить вышивальной машины, обозначена линией на корпусе машины. Заправьте нить в соответствии с этими обозначениями.

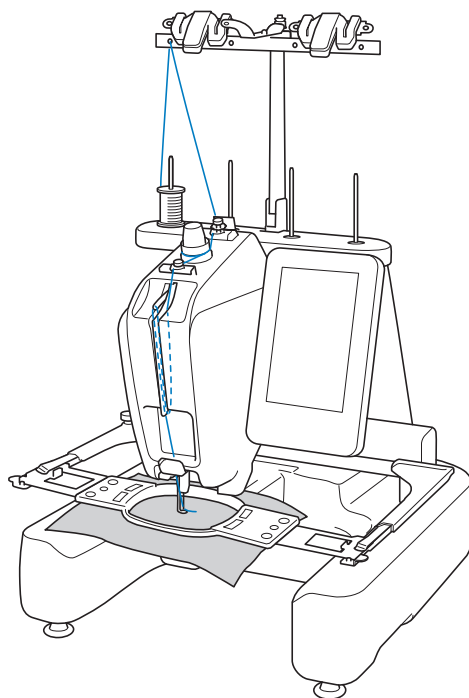

a Поместите катушку с нитью на любой из четырех стержней для установки катушки. Плотнo насадите колпачок катушки на стержень, чтобы зафиксировать катушку с нитью.

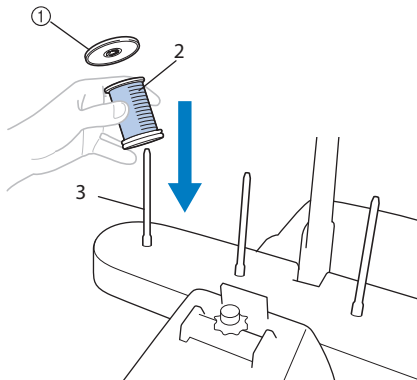

- 1 Колпачок катушки
- 2 Катушка с нитью
- 3 Стержень для установки катушки
- Если используются маленькие катушки с нитью, перед установкой катушки на стержень необходимо подложить под нее прилагаемую специальную подкладку для катушек.

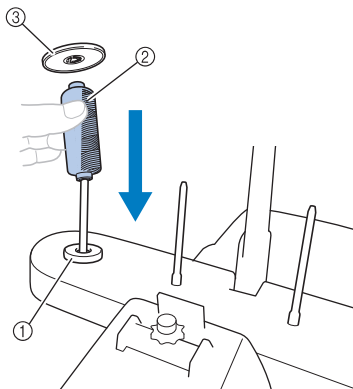

- 1 Подкладка под катушку
- 2 Маленькая катушка
- 3 Колпачок катушки

b Проведите нить по направлению к себе через отверстие нитенаправителя, расположенного непосредственно над катушкой.

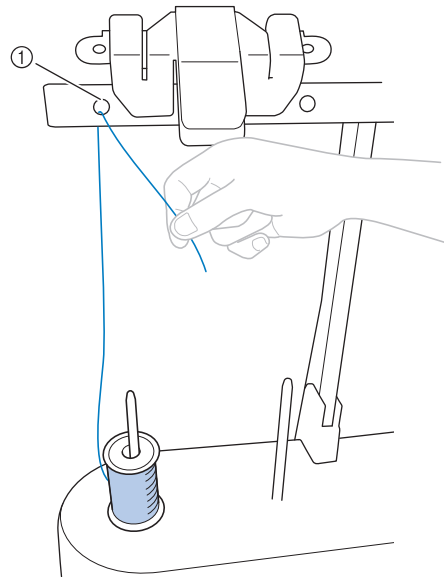

- 1 Отверстие нитенаправителя, расположенного над катушкой

c Вытяните нить на себя через отверстие верхнего нитенаправителя.

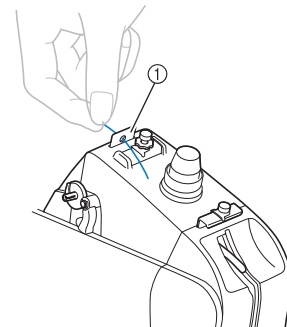

- 1 Отверстие верхнего нитенаправителя

d Возьмите нить обеими руками и пропустите ее под направляющей пластиной слева направо.

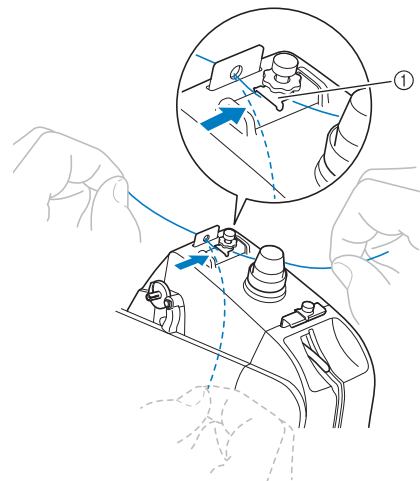

- 1 Направляющая пластина

- e Оберните нить один раз по часовой стрелке вокруг регулятора натяжения нити.

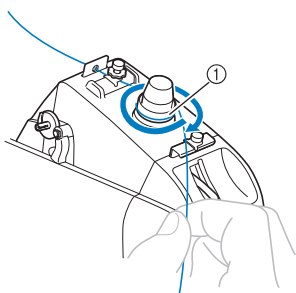

1 Регулятор натяжения нити

- Следите за тем, чтобы нить полностью вошла в регулятор натяжения.

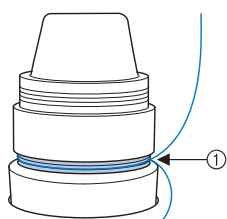

1 Пропустите нить здесь.

- f Проведите нить через средний нитенаправитель под направляющей пластиной слева направо.

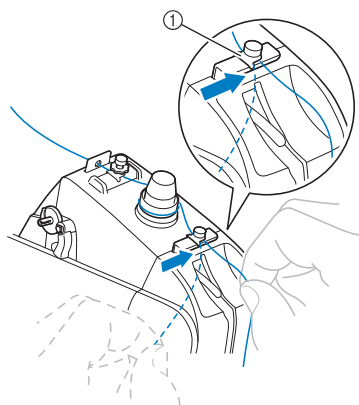

1 Направляющая пластина

- g Проведите нить по желобку и проденьте ее в отверстие рычага нитепритягивателя справа налево.

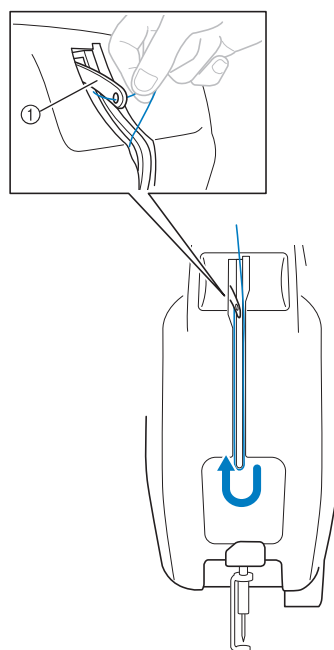

1 Рычаг нитепритягивателя

- h Проведите нить вниз по желобку к нижнему направлятелю, а затем через отверстие в крышке.

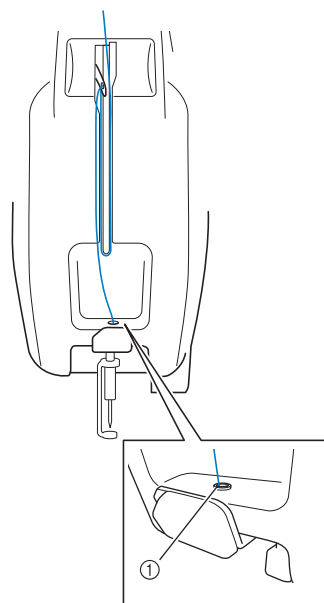

1 Отверстие в крышке

i С помощью прилагаемого нитевдевателя пропустите нить через нитенаправитель игловодителя.

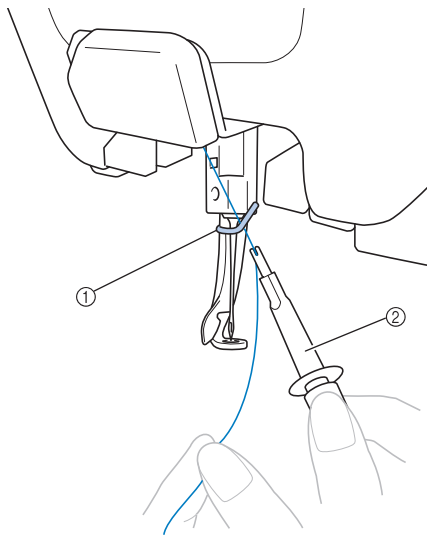

- 1 Нитенаправитель игловодителя
- 2 Приспособление для замены иглы (нитевдеватель)

Заправка нити в иглу

Для заправки нити в иглу используйте устройство автоматической заправки нити в иглу.

a Нажмите кнопку "Автоматическая заправка нити".

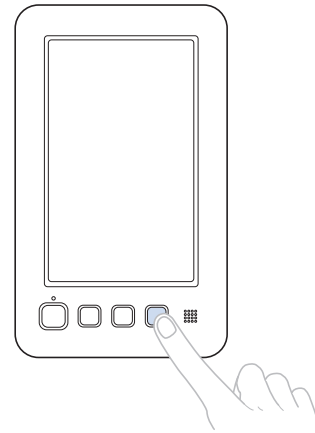

Крючок устройства автоматической заправки нити в иглу входит в игольное ушко.

⚠ ОСТОРОЖНО!

- Если игла вставлена не полностью, крючок устройства автоматической заправки нити в иглу не будет входить в игольное ушко во время автоматической заправки и может погнуться, либо заправить нить в иглу будет невозможно.
- Если крючок устройства автоматической заправки нити в иглу погнут или поврежден, обратитесь к ближайшему официальному дилеру Brother.
- Не вращайте маховик, когда крючок устройства автоматической заправки нити в иглу входит в игольное ушко, поскольку это может привести к повреждению устройства автоматической заправки нити в иглу.



Примечание

- Для предотвращения повреждения при повороте маховика устройство автоматической заправки нити в иглу может вернуться в исходное положение.

- b** Вытяните приблизительно 150 мм нити. Затем, как показано на рисунке, проведите нить под вилкой устройства автоматической заправки нити справа налево, а затем зацепите нить крючком, вставленным в игольное ушко.

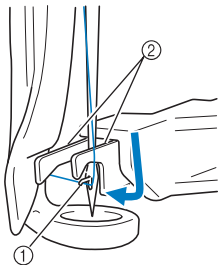

- 1 Крючок
- 2 Вилка

 **Примечание**

- При зацеплении нити крючком следите за тем, чтобы натяжение нити не ослабло.

- c** Пропустите нить под направляющей на прижимной лапке.

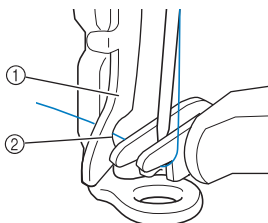

- 1 Направляющая на прижимной лапке
 - 2 Вырез в направляющей на прижимной лапке
- Убедитесь, что нить правильно проходит через вырез в направляющей на прижимной лапке.

- d** Проложите нить по канавке в приспособлении для обрезки нити, а затем слегка потяните за нить, чтобы обрезать ее.

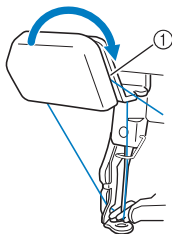

- 1 Канавка в приспособлении для обрезки нити

 **Примечание**

- Если нить неправильно проведена через паз устройства обрезки нити, отображается сообщение “Ошибка устройства обрезки нити.”, и заправка нити в иглу невозможна. Убедитесь, что нить проложена по канавке надлежащим образом.
- Если вытянута нить недостаточной длины, ее невозможно будет пропустить через приспособление для обрезки нити.

- e** Нажмите кнопку “Автоматическая заправка нити”.

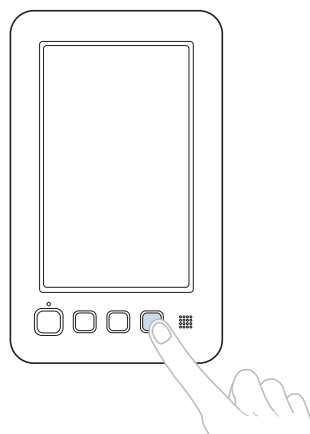

- Устройство заправки нити отодвигается от иглы. Нить заправляется в ушко.
- Выдвигается приспособление для захвата нити, которое захватывает нить между иглой и устройством заправки нити.
- Устройство заправки нити возвращается в свою исходную позицию.

На этом заправка верхней нити завершена.

 **Примечание**

- Если нить не натянута должным образом, она может выйти из регулятора натяжения нити. После завершения заправки верхней нити снова убедитесь, что нить правильно проходит через регулятор натяжения. (См. шаг  на стр. 50.)

■ Использование сетки для катушки

При использовании металлической нити или других крепких нитей перед началом вышивания наденьте на катушку сетку, входящую в комплект машины.

Если сетка слишком длинная, перед тем как надеть ее на катушку, подогните ее в соответствии с высотой катушки. При использовании сетки для катушки может потребоваться регулировка натяжения нити.

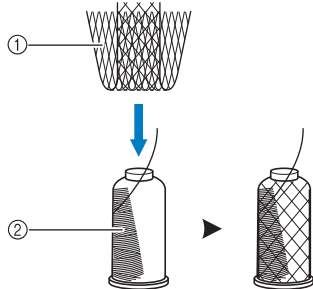

- 1 Сетка для катушки
- 2 Нить

Простая процедура замены катушки с нитью

При замене катушки с нитью необходимо повторно заправлять верхнюю нить. Однако заправку можно выполнить легко и быстро, если нить с предыдущей катушки была заправлена правильно.

- a Обрежьте нить между катушкой и нитенаправителем.

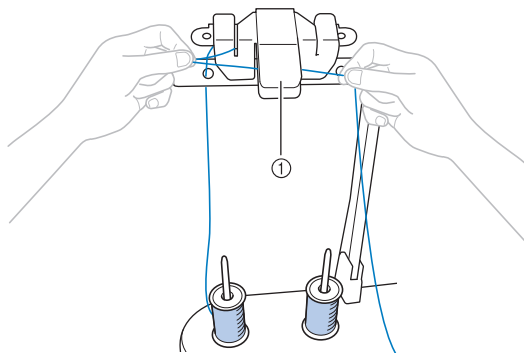

- 1 Устройство обрезки нити

Замените катушку с нитью.

b

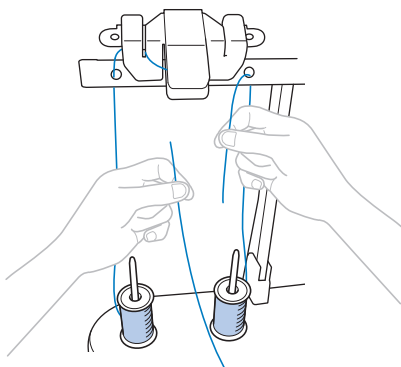

Свяжите конец нити с новой катушки и конец, оставшийся от нити предыдущего цвета.

c

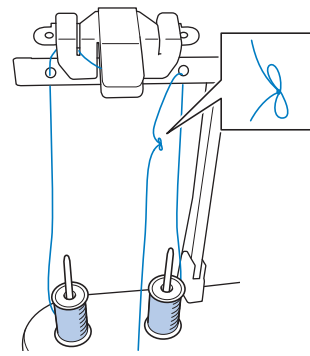

Протяните всю старую нить через нитенаправитель игловодителя.

d

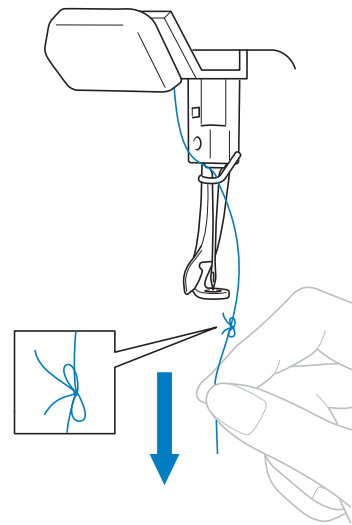

Продолжайте вытягивать нить до тех пор, пока узелок не окажется над иглой. Разрежьте узелок.

С помощью устройства автоматической заправки нити в иглу заправьте в иглу новую нить. (См. раздел "Заправка нити в иглу" на стр. 51.)

e

На этом замена катушки с нитью завершается.



Примечание

- При протягивании нити не пропускайте узелок через игольное ушко. Если попытаться протянуть узелок через игольное ушко, игла может быть повреждена.

11. Начало вышивания

Теперь вышивальная машина готова к работе.

Когда машина начинает вышивать, прижимная лапка автоматически опускается, а по окончании вышивания выполняются необходимые операции обрезки нити.

⚠ ОСТОРОЖНО!

- По соображениям безопасности не оставляйте без присмотра вышивальную машину во время выполнения вышивки.
- Во время работы на машине особое внимание следует обращать на область иглы. Не приближайте руки к любым движущимся частям машины, таким как игла, рычаг нитепротягивателя и каретка – это может стать причиной травмы.

■ Механизм блокировки

Для обеспечения безопасности данная вышивальная машина имеет функцию блокировки.

Обычно вышивальная машина заблокирована. Если машину не разблокировать, начать вышивание невозможно. Если не начать вышивание на машине в течение 10 секунд после разблокировки, машина автоматически возвращается в состояние блокировки.

Цвет кнопки “Пуск/Стоп” указывает, заблокирована вышивальная машина или нет. Если кнопка “Пуск/Стоп” светится красным цветом, машина заблокирована. Если кнопка “Пуск/Стоп” мигает зеленым цветом, то машина разблокирована.

Начало вышивания



Примечание

- В зоне движения пяльца не должно находиться никаких предметов. Если пальцы во время работы ударят по какому-нибудь предмету, рисунок вышивки может быть искажен.

a

Нажмите кнопку  Блокировка чтобы разблокировать вышивальную машину.

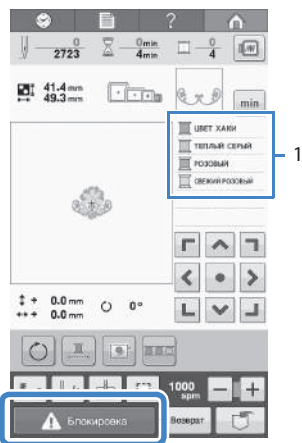

- 1 Цвет нити, используемой в данный момент для вышивания или которая скоро будет использоваться для вышивания, отображается в верхней части экрана последовательности цветов нитей. Остальные цвета нитей перечислены в порядке вышивания, начиная сверху.

Кнопка “Пуск/Стоп” начинает мигать зеленым цветом, то есть вышивальная машина готова к работе.

- Если не нажать кнопку “Пуск/Стоп” в течение 10 секунд после разблокировки, вышивальная машина возвращается в состояние блокировки.

b

Нажмите кнопку “Пуск/Стоп”.

Нажмите кнопку “Пуск/Стоп”, когда она мигает зеленым цветом. Если кнопка “Пуск/Стоп” начинает светиться красным цветом, снова выполните эту процедуру, начиная с шага a.

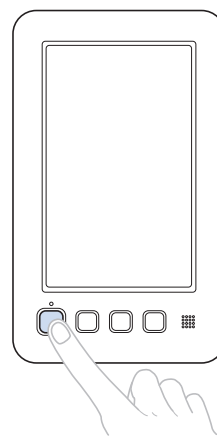

Кнопка “Пуск/Стоп” начинает светиться зеленым цветом, и машина начинает вышивать первый цвет.

- Во время вышивания в области отображения рисунка зеленым курсором указывается точка вышивания. Кроме того, подсчитывается количество стежков и время.

По окончании вышивания первого цвета машина автоматически останавливается и обрезает нить.

c

- Выполнять операции обрезки нитей в начале и в конце строчек не требуется.

■ Продолжение вышивания

Чтобы выбрать новый рисунок, нажмите кнопку



Появляется экран выбора типа рисунка.



Примечание

- Скорость вышивания можно изменять даже во время вышивания рисунка. (См. раздел "Настройка максимальной скорости вышивания" на стр. 99.)

Остановка вышивания

Машину можно остановить во время вышивания.

■ Временный перерыв в работе

Нажмите кнопку "Пуск/Стоп".

a

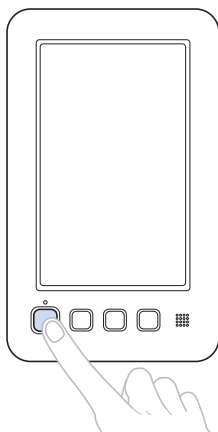

Машина останавливается, и кнопка "Пуск/Стоп" загорается красным цветом.

- Нить не обрезается.
- Для возобновления шитья сначала убедитесь, что верхняя нить натянута должным образом, нажмите экранную кнопку разблокировки, а затем кнопку "Пуск/Стоп".

■ Возобновление вышивания после выключения машины

Нажмите кнопку "Пуск/Стоп".

a

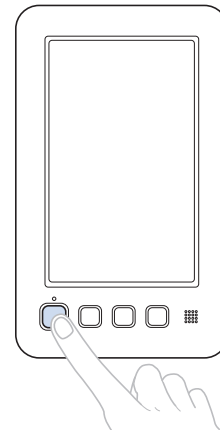

Вышивальная машина останавливается, и кнопка "Пуск/Стоп" загорается красным цветом.

- Нить не обрезается.

Нажмите кнопку  "Блокировка" чтобы разблокировать вышивальную машину.

b

Нажмите кнопку обрезки нити.

c

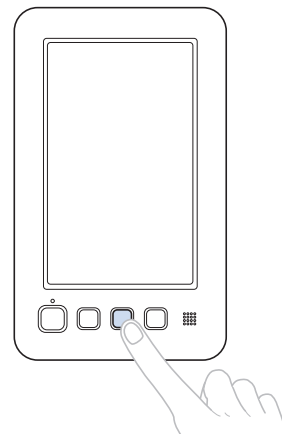

Нижняя и верхняя нити обрезаются.

- Перед выключением вышивальной машины убедитесь, что нити обрезаны.

- d Переведите выключатель питания в положение "O".

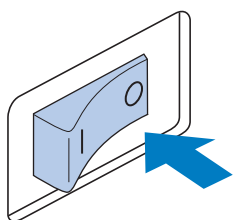

Вышивальная машина выключается, и дисплей и индикатор кнопки "Пуск/Стоп" гаснут.

- После повторного включения вышивальной машины вышивание можно возобновить. Вернитесь на несколько стежков назад для перекрытия строчки. Подробную информацию см. в разделе "Возобновление вышивания после выключения машины" на стр. 89.

■ Обрыв нити во время вышивания

Если во время вышивания возникла такая проблема, как обрыв нити, машина останавливается автоматически.

Повторно заправьте оборванную нить, вернитесь на несколько стежков назад, а затем продолжите вышивание. Подробную информацию см. в разделе "Если во время вышивания оборвалась верхняя нить или закончилась нижняя нить (нить шпульки)" на стр. 85.

12. Проверка натяжения нити

Осмотрите вышивку, чтобы проверить, выдерживается ли при вышивании надлежащее натяжение нити. Если натяжение нити не отрегулировано, как требуется, строчка может быть неравномерной или ткань может морщиться.

Для регулировки натяжения верхней нити используйте регулятор натяжения нити или регулятор предварительного натяжения верхнего нитенаправителя.

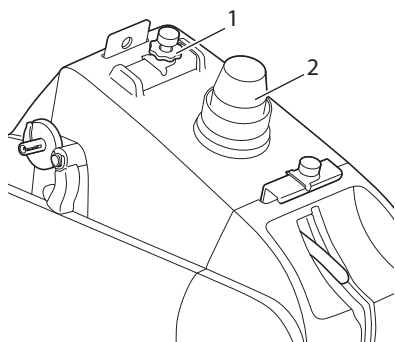

- 1 Регулятор предварительного натяжения верхнего нитенаправителя
- 2 Ручка регулировки натяжения нити

■ Правильное натяжение нити

С изнаночной стороны ткани нижняя нить (нить шпульки) должна занимать около трети ширины строчки.

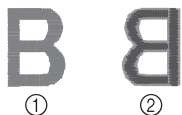

- 1 Лицевая сторона
- 2 Изнаночная сторона

Если вышивка выглядит так, как показано на представленном ниже рисунке, то натяжение нити отрегулировано неправильно. Откорректируйте натяжение нити.

Натяжение верхней нити слишком велико, что приводит к тому, что нижняя нить видна с лицевой стороны ткани.



- 1 Лицевая сторона
- 2 Изнаночная сторона

Ослабьте регулятор натяжения нити или ручку регулировки нити верхнего нитенаправителя, повернув ее против часовой стрелки.

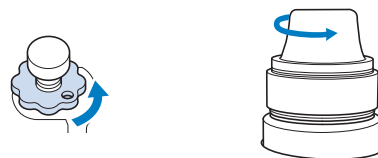

Натяжение верхней нити слишком мало, что приводит к тому, что верхняя нить в строчке ослаблена, на лицевой стороне ткани видны ослабленные стежки верхней нити и петли.

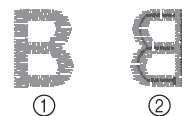

- 1 Лицевая сторона
- 2 Изнаночная сторона

Затяните регулятор натяжения нити или ручку регулировки нити верхнего нитенаправителя, повернув ее по часовой стрелке.

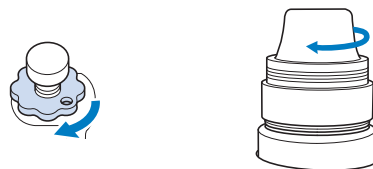

Подробную информацию о регулировке натяжения нити см. в разделе "Регулировка натяжения нити" на стр. 91.



Примечание

- В данном руководстве натяжение нити проверяется после завершения вышивания. Однако обычно требуется временно приостанавливать вышивание и проверять натяжение нити после первых 100 стежков каждого цвета.
- Полученная вышивка может отличаться от ожидаемой, что может быть обусловлено типом и толщиной выбранной ткани или типом стабилизатора. Перед выполнением основной вышивки рекомендуется выполнить пробное вышивание.

13. Снятие пялец и ткани

По окончании вышивания снимите пяльцы, а затем извлеките из них ткань.

Снятие пялец

⚠ ОСТОРОЖНО!

- Перед снятием пялец с машины убедитесь, что кнопка "Пуск/Стоп" светится красным цветом. Если кнопка "Пуск/Стоп" мигает зеленым цветом, машина может прийти в действие. Если машина случайно придет в действие, это может привести к травме.
- При снятии пялец с машины следите за тем, чтобы пяльцы не ударили по какой-либо части машины.
- При подъеме держателя пялец не прилагайте чрезмерных усилий, в противном случае он может быть поврежден.

a Обеими руками возьмитесь за левую и правую стороны держателя пялец, а затем плавно поднимите пяльцы.

Штифты на держателях пялец должны выйти из отверстий на ручках пялец.

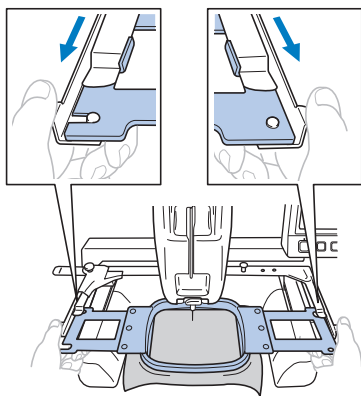

b Вытяните пяльцы на себя.

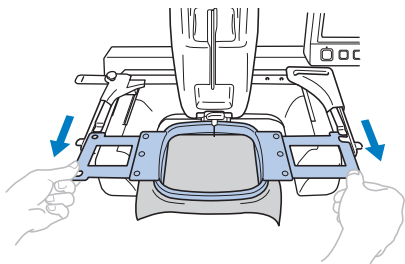

Снятие ткани

Ослабьте винт на внешнем ободе пялец.

a

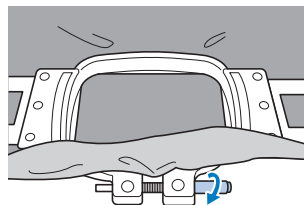

- ☒ Если винт был затянут с помощью большой отвертки, для его ослабления также воспользуйтесь большой отверткой, входящей в комплект поставки.

Снимите внешний обод пялец, а затем выньте ткань из пялец.

b

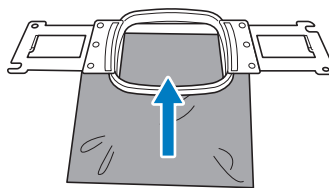

14. Выключение машины

По окончании выполнения всех операций вышивания выключите машину.

- a Переведите выключатель питания в положение "O".

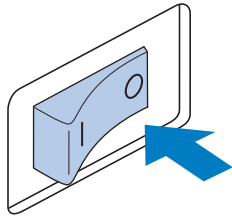

- ☒ Вышивальная машина выключается, и дисплей и индикатор кнопки "Пуск/Стоп" гаснут.

- b Выньте вилку сетевого шнура из электрической розетки.

Обесточивая машину, беритесь только за вилку сетевого шнура.

- c При необходимости выньте разъем сетевого шнура из гнезда на машине.

Храните сетевой шнур в безопасном месте.

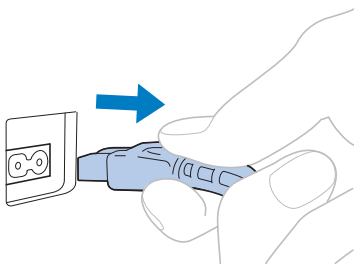

Примечание

- Если во время работы вышивальной машины произошло аварийное отключение электропитания, выключите машину и выньте вилку из розетки. При повторном пуске машины следуйте всем необходимым процедурам. (См. раздел "1. Включение машины" на стр. 28.)

Напоминание

- Если выключить машину во время вышивания, то при последующем ее включении вышивание можно продолжить. (См. раздел "Возобновление вышивания после выключения машины" на стр. 89.)

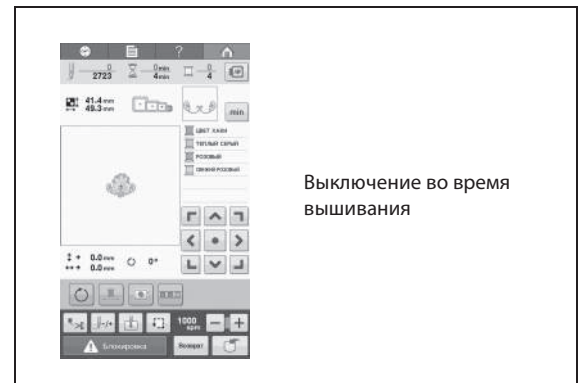

Выключение во время вышивания

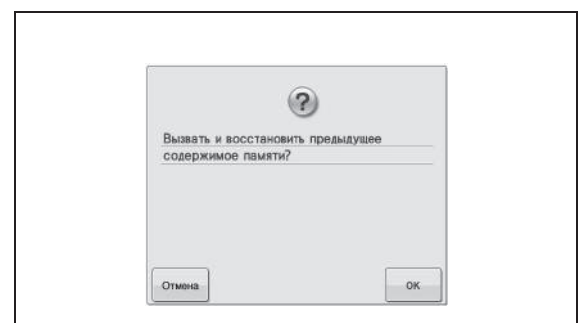
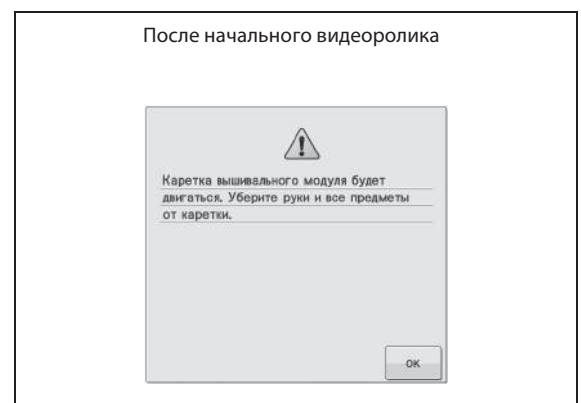
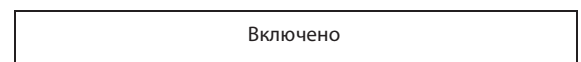

Краткий экранный справочник

В представленных ниже таблицах приведено описание кнопок и различной информации, отображаемой на экранах.

Отображения кнопок

Вид отображения кнопок имеет следующее значение.



(Отображение обычного цвета)

: Эта кнопка не выбрана, но ее можно выбрать.



(Отображение темным цветом)

: Выбрана эта кнопка.



(Отображение в тонах серого цвета)

: Выбрать эту кнопку невозможно.

Пояснения к изображениям на экране выбора типа рисунка

На этом экране выберите категорию (тип) рисунка.

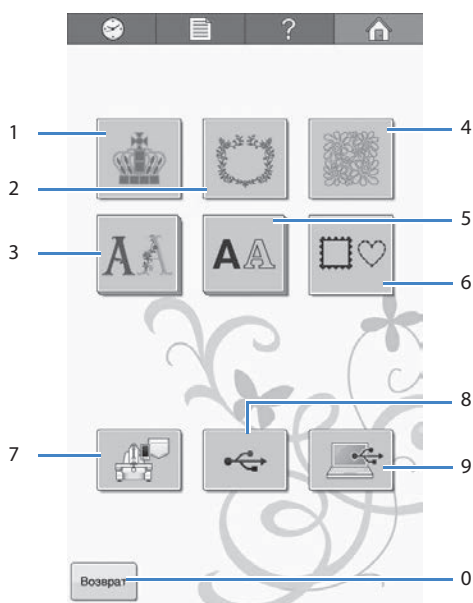

No.	Отображение		Функция	Страница	
	Название кнопки	Изображение			
1			Встроенные рисунки	Стр. 107	
	Рисунки для вышивания				
2				Декоративные/ традиционные дизайны можно сочетать для создания элегантных композиций.	Стр. 107
	Декоративные/ традиционные дизайны				
3				Рисунки букв различных стилей, включая заглавные буквы греческого алфавита.	Стр. 107
	Декоративные буквы алфавита				
4			Простые и полезные дизайны для квилтинга.	Стр. 107	
	Кнопка дизайна для квилтинга				
5			Можно выбрать прописные буквы, строчные буквы, цифры, символы и символы с диакритическими знаками из 20 шрифтов малого, среднего и большого размера.	Стр. 108	
	Буквы алфавита				
6			14 типов рисунков может быть скомбинировано с 10 формами обрамления, такими как окружность или квадрат.	Стр. 107	
	Рамки для вышивания				

No.	Отображение		Функция	Страница
	Название кнопки	Изображение		
7			Вызов рисунков, сохраненных в памяти машины.	Стр. 115
	Кнопка выбора рисунков, сохраненных в памяти машины			
8			Вызов рисунков с USB-носителя.	Стр. 116
	Кнопка выбора с USB-носителя			
9			Используя входящий в комплект поставки USB-кабель для подключения компьютера к вышивальной машине, рисунки можно вызывать с компьютера.	Стр. 117
	Кнопка выборки информации с компьютера (USB)			
0			Эта кнопка отображается, только если выбран рисунок. Нажмите эту кнопку, чтобы выйти из режима добавления еще одного рисунка с экрана выбора типа рисунка. Вернитесь к экрану редактирования рисунков.	Стр. 119
	Кнопка возврата			

Пояснения к изображениям наэкране списка рисунков

На этом экране выберите рисунок.

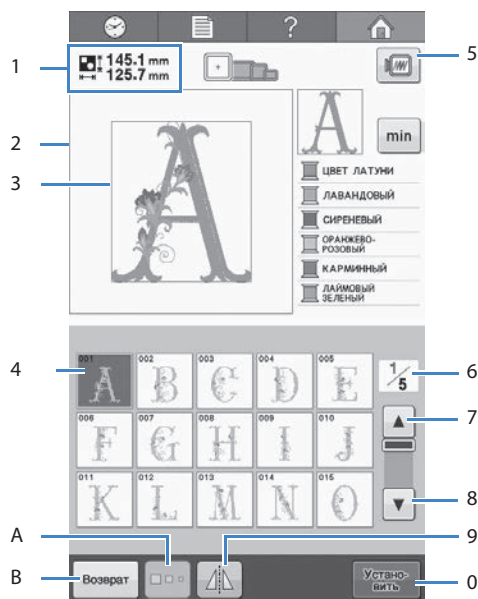

No.	Отображение	Функция	Страница
	Название кнопки		
1		Показывает размер рисунка вышивки, в текущий момент представленного в области отображения рисунков. Верхнее значение указывает высоту, а нижнее – ширину. Если рисунок вышивки состоит из нескольких скомбинированных рисунков, указывается размер всего рисунка в целом, включающего в себя все составляющие его рисунки.	
	Размер рисунка		
2	Область отображения рисунков	В этой области отображается выбранный рисунок.	
3	Линия области вышивания	Показывает область вышивания для большого палец. Обозначения палец, линии координатной сетки и другие настройки отображения можно задать с экрана настроек машины.	стр. 144
4		На этой кнопке изображен соответствующий ей рисунок. Нажмите на изображение для выбора рисунка.	стр. 106
	Кнопки выбора рисунка		

No.	Отображение	Функция	Страница
	Название кнопки		
5		Позволяет отобразить на дисплее рисунок, который предполагается вышить, для предварительного просмотра.	стр. 41
	Кнопка предварительного просмотра		
6		Номер отображаемой в текущий момент страницы и общее количество страниц.	
	Страница		
7		Нажмите эту кнопку для перехода на предыдущую страницу.	стр. 106
	Кнопка перехода на предыдущую страницу		
8		Нажмите эту кнопку для перехода на следующую страницу.	стр. 106
	Кнопка перехода на следующую страницу		
9		Служит для горизонтального (относительно вертикальной оси) зеркального отображения рисунка.	стр. 121
	Кнопка горизонтального зеркального отображения		
0		Нажмите эту кнопку после выбора рисунка. Выбор рисунка подтверждается, и появляется экран редактирования рисунков.	стр. 106
	Кнопка установки		
A		Позволяет изменять размер выбранного в текущий момент рисунка вышивки.	стр. 109
B		При нажатии на эту кнопку происходит отмена выбранной в текущий момент категории рисунка, после чего можно выбрать другую категорию. Возврат к экрану выбора типа рисунка.	стр. 106
	Кнопка возврата		

* Некоторые рисунки нельзя редактировать с помощью кнопок 9 или A.

Пояснения к изображениям на экране редактирования рисунков



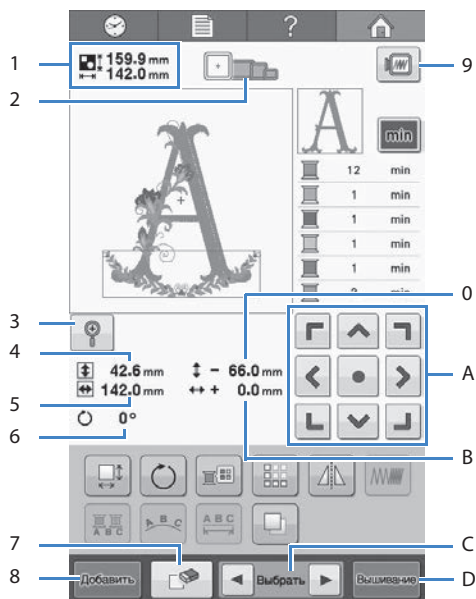

На этом экране можно редактировать рисунок.

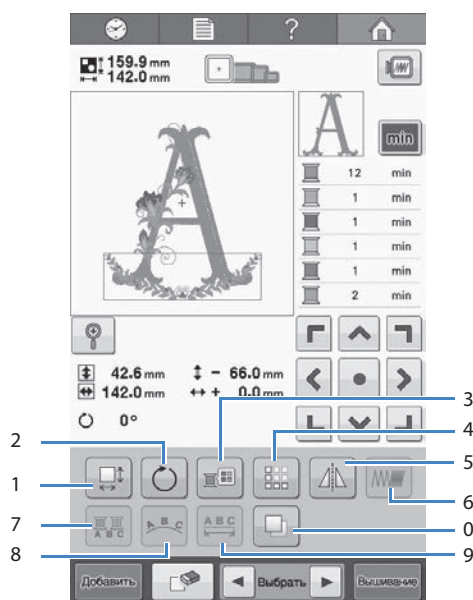

No.	Отображение		Страница
	Название кнопки	Функция	
1		Показывает размер рисунка вышивки, в текущий момент представленного в области отображения рисунков. Верхнее значение указывает высоту, а нижнее – ширину. Если рисунок вышивки состоит из нескольких скомбинированных рисунков, указывается размер всего рисунка в целом, включающего в себя все составляющие его рисунки.	
	Размер рисунка		
2		Показывает размеры палец, которые могут использоваться для вышивания рисунка, в текущий момент представленного в области отображения рисунков.	стр. 42
	Обозначения палец		
3		Увеличивает рисунок на экране на 200%.	стр. 120
	Кнопка увеличения		
4		Показывает размер по вертикали редактируемого рисунка.	
	Размер (по вертикали)		

No.	Отображение		Страница
	Название кнопки	Функция	
5		Показывает размер по горизонтали редактируемого рисунка.	
	Размер (по горизонтали)		
6		Показывает угол, на который поворачивается редактируемый рисунок.	стр. 123
	Угол поворота		
7		Служит для удаления рисунка. При нажатии этой кнопки редактируемый рисунок удаляется.	стр. 136
	Кнопка удаления		
8		Служит для добавления рисунков. При нажатии этой кнопки появляется экран выбора группы рисунков.	стр. 119
	Кнопка добавления		
9		Позволяет отобразить на дисплее изображение рисунка для предварительного просмотра.	стр. 41
	Кнопка предварительного просмотра		
0		Показывает расстояние по вертикали, на которое перемещается редактируемый рисунок.	стр. 121
	Расстояние от центра (по вертикали)		
A		Перемещение позиции вышивания редактируемого рисунка в направлении стрелки. (При нажатии кнопки позиция вышивания перемещается в центр области вышивания.)	стр. 121
	Кнопки позиционирования		
B		Показывает расстояние по горизонтали, на которое перемещается редактируемый рисунок.	стр. 121
	Расстояние от центра (по горизонтали)		
C		Служат для выбора редактируемого рисунка, когда рисунок вышивки состоит из нескольких скомбинированных рисунков.	стр. 120
	Кнопки выбора рисунка		
D		Служит для завершения редактирования и возврата к экрану вышивки.	стр. 39
	Кнопка выбора режима вышивания		



No.	Отображение	Функция	Страница
	Название кнопки		
1	 Кнопка изменения размера	Служит для изменения размера редактируемого рисунка.	стр. 122
2	 Кнопка поворота	Служит для поворота редактируемого рисунка.	стр. 123
3	 Кнопка смены цвета нити	Служит для изменения цвета рисунка.	стр. 127
4	 Кнопка для создания бордюра	Создание и редактирование повторяющегося рисунка.	стр. 128
5	 Кнопка горизонтального зеркального отображения	Служит для горизонтального (относительно вертикальной оси) зеркального отображения редактируемого рисунка.	стр. 121
6	 Кнопка изменения плотности	Служит для изменения плотности редактируемого рисунка; может использоваться только в том случае, если выбран алфавит или рисунок обрамления.	стр. 126
7	 Кнопка многоцветного текста	Позволяет менять цвет нити каждого символа в алфавите; может использоваться только в том случае, если выбран алфавит.	стр. 126

No.	Отображение	Функция	Страница
	Название кнопки		
8	 Кнопка расположения	Служит для изменения ориентации символов в редактируемом рисунке, состоящем из букв алфавита.	стр. 124
9	 Кнопка изменения интервала	Служит для изменения интервала между символами в редактируемом рисунке, состоящем из букв алфавита.	стр. 124
0	 Кнопка дублирования	Дублирование рисунка.	стр. 136

Пояснения к изображениям на экране вышивки

На этом экране можно проверять общее количество цветов нитей и время вышивания, а также перемещать иглу вперед и назад.

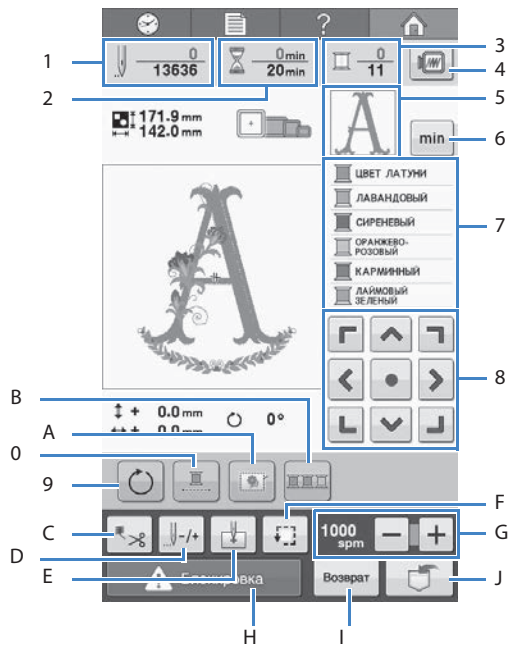

No.	Отображение		Страница
	Название кнопки	Функция	
1		Нижнее значение указывает общее количество стежков в рисунке, а верхнее – количество стежков, прошитых на текущий момент.	
	Счетчик стежков		
2		Нижнее значение указывает общее количество времени, требующееся для вышивания рисунка, а верхнее – время, которое прошло с начала вышивания.	
	Время вышивания		
3		Нижнее значение указывает общее количество цветов нитей в рисунке, а верхнее значение соответствует цвету нити, который в данный момент вышивается.	
	Количество смен цветов нитей		
4		Позволяет отобразить на дисплее рисунок, который предполагается вышить, для предварительного просмотра.	стр. 41
	Кнопка предварительного просмотра		

No.	Отображение		Страница
	Название кнопки	Функция	
5		Показывает часть рисунка, которая будет вышиваться нитью того цвета, который идет первым в отображении последовательности цветов нитей.	
	Отображение области вышивки		
6		Вместо порядка отображения последовательности цветов нитей отобразите время вышивания нитью каждого цвета.	стр. 47
	Информация о нити (цвет/время)		
7		Показывает порядок смены цветов нитей. Во время вышивания этот список прокручивается таким образом, что цвет нити, которой в текущий момент выполняется вышивание, отображается на самой верхней позиции.	
	Отображение последовательности цветов нитей		
8		Перемещение позиции вышивания всего рисунка в направлении стрелки.	стр. 83
	Кнопки позиционирования	(При нажатии кнопки позиция вышивания перемещается в центр области вышивания.)	
9		Служит для поворота всего рисунка вышивки в целом, когда он состоит из нескольких скомбинированных рисунков.	стр. 83, стр. 137
	Кнопка поворота всего рисунка		
0		Вышивать выбранный рисунок нитью одного цвета (монохромный рисунок).	стр. 100
	Непрерывное вышивание		
A		Когда к рабочему материалу не прикреплен стабилизатор, вдоль контура рисунка вышивания прошивается наметочная строчка, чтобы свести к минимуму сморщивание или перекос рисунков.	стр. 96
	Кнопка наметывания		
B		Измените порядок вышивания, чтобы непрерывно вышивать участки одного цвета.	стр. 100
	Сортировка цветов нитей		



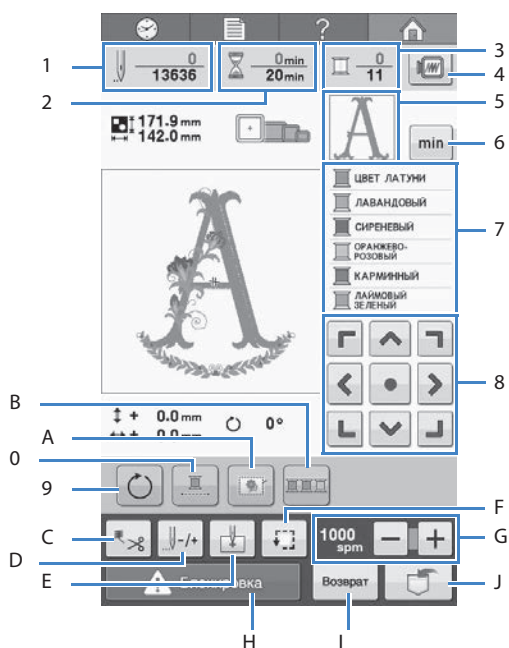

No.	Отображение	Функция	Страница
	Название кнопки		
C		Задать автоматическую обрезку нитей.	стр. 101
	Обрезка нитей		
D		Позволяет перемещать иглу по стежкам в прямом и обратном направлениях. Эта кнопка используется в следующих ситуациях: <ul style="list-style-type: none"> • Если во время вышивания оборвалась или закончилась нить • Для повторного запуска вышивания с начала • Для возобновления вышивания после выключения машины 	стр. 85
	Кнопка перемещения по стежкам в прямом/обратном направлении		
E		Определение положения иглы в начале вышивания.	стр. 97
	Кнопка задания начальной позиции иглы		
F		Позволяет перемещать палец для проверки позиции вышивания.	стр. 46
	Кнопка пробного шитья		
G		Определение максимальной скорости вышивания.	стр. 99
	Кнопка максимальной скорости вышивания		

No.	Отображение	Функция	Страница
	Название кнопки		
H		Разблокировка машины позволяет в течение 10 секунд начать вышивание. После нажатия этой кнопки кнопка "Пуск/Стоп" мигает зеленым цветом.	стр. 54
	Кнопка разблокировки		
I		При нажатии этой кнопки вышивание прекращается и происходит возврат к экрану редактирования вышивки.	
	Кнопка возврата		
J		Сохранение рисунка в памяти машины, на USB-носителе или в памяти компьютера.	стр. 114
	Кнопка обращения к памяти		

Напоминание

- Номера цветов нитей на экране последовательности цветов нитей и на экране установки цвета нити можно заменять, например, на названия цветов или номера цветов нитей других марок. (См. раздел "Изменение информации о цветах нитей" на стр. 145.)

Если у вас возникли вопросы, здесь вы можете найти ответы на них

ТЕХНИЧЕСКИЕ ТЕРМИНЫ:

■ DST

Это расширение файла данных Tajima (*.dst), представляющего один из форматов данных для рисунков вышивки. Данные Tajima не содержат информации о цвете, поэтому при загрузке файла Tajima (.dst) вышивальная машина автоматически назначает цвета. (См. раздел “Цвета в данных для вышивания Tajima (.dst)” на стр. 159.)

■ Приспособление для захвата нити

Это механизм для вытягивания нити. При использовании устройства заправки нити приспособление для захвата нити вытягивает нить. Кроме того, это приспособление вытягивает нить из материала, когда машина обрезает ее. Благодаря этому отпадает необходимость обрезки нитей после вышивания. (См. стр. 52.)

РИСУНКИ:

При вышивании на данной машине могут использоваться следующие рисунки.

- Данные вышивания в формате *.pes, *.phc или *.dst.
Используйте USB-носитель для переноса данных на машину.
При помощи кабеля USB эти данные можно перенести с компьютера на машину.
- Дополнительные карты с данными для вышивания
- Рисунки вышивания, создаваемые с помощью программы оцифровки
- Рисунки, сохраняемые машиной на USB-носителях

ВЫШИВАНИЕ:

■ Настройка цветов вышивки

- Используйте функцию настройки цветов вышивания, выбрав 64 цвета или 300 цветов или настроив таблицу собственных цветов нитей на экране редактирования рисунков. Более подробную информацию см. в разделах “Создание таблицы собственных нитей” на стр. 132 и “Выбор цвета из таблицы собственных нитей” на стр. 135.

■ Возобновление вышивания незаконченного рисунка с того момента, когда было выключено электропитание машины.

- Информация о рисунке и позиции вышивания остаются в памяти машины даже после выключения электропитания машины. При последующем включении машины вышивание можно возобновить. (См. раздел “Возобновление вышивания после выключения машины” на стр. 89.)

■ Поступают ошибочные сообщения об обрыве нити

- Убедитесь, что верхняя нить проходит под направляющей пластиной верхнего нитенаправителя. (См. стр. 49.)
- Убедитесь, что верхняя нить проходит вокруг регулятора натяжения нити (см. стр. 50).

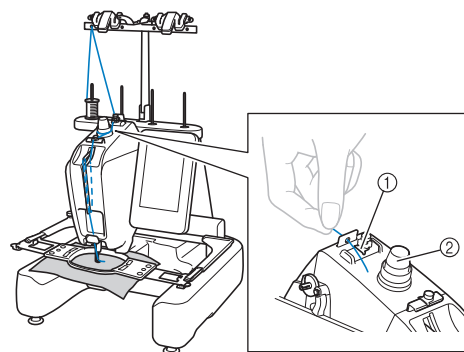

- 1 Пластина верхнего нитенаправителя
- 2 Регулятор натяжения нити

■ Внезапно изменилось натяжение нити

- Нить зацепилась за шероховатый край катушки с верхней нитью.
- Верхняя нить застряла под катушкой с нитью.
- Пыль и ворсинки с нити собираются под пружиной регулировки натяжения нити в шпульке.

■ Пяльцы выпадают с каретки

Убедитесь, что установочные штифты вставлены в установочные пазы и отверстия пялец. (См. стр. 44.)

Чтобы обеспечить правильную регистрацию рисунка для вышивания, можно выключить и затем снова включить машину, что обеспечит сброс точек регистрации на вышивальном модуле.

■ Отмена вышивания текущего рисунка и начало новой вышивки

Нажмите кнопку главного экрана в правом верхнем углу экрана. Рисунок и вся информация о нем будут удалены. (См. раздел "Пояснения к изображениям на экранах" на стр. 30.)

USB-подключение

Используя USB-порты на машине, можно выполнять множество функций. Подключите подходящие устройства в соответствии с функциями каждого USB-порта.

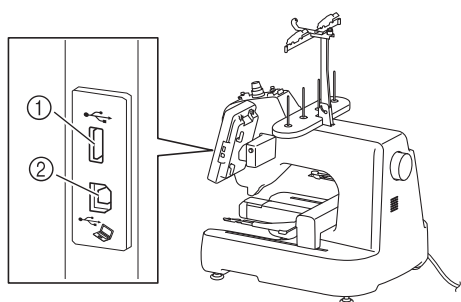

- 1 USB-порт
- 2 USB-порт для компьютера



Примечание

- Скорость обработки может отличаться в зависимости от выбора порта и количества данных.
- Не подключайте к USB-порту ничего, кроме USB-носителей. В противном случае USB-порт может быть поврежден.

■ Использование USB-носителя или устройства чтения вышивальных карт/USB-модуля записи на карту*

При отправке или считывании рисунков при помощи USB-носителя или устройства чтения вышивальных карт/USB-модуля записи на карту* подключайте устройство к основному (верхнему) USB-порту.

- * При приобретении программы PE-DESIGN версии 5 или более поздней версии, PE-DESIGN Lite или PED-BASIC, в качестве устройства чтения вышивальных карт можно подключить USB-модуль записи на карту из комплекта поставки и извлечь рисунки.

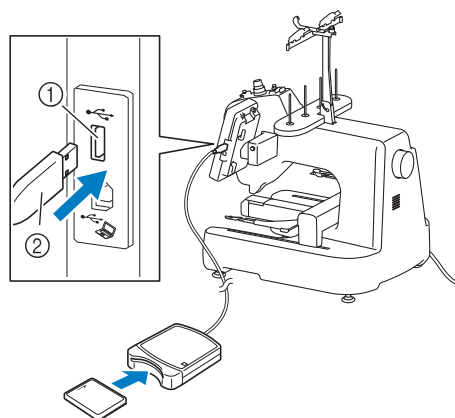

- 1 USB-порт
- 2 Устройство чтения вышивальных карт/USB-модуль записи на карту* или USB-носитель



Примечание

- Используйте только устройство чтения вышивальных карт, предназначенное для данной машины. Использование неразрешенного устройства чтения вышивальных карт может привести к нарушению нормальной работы машины.
- Рисунки вышивания невозможно сохранить с машины на вышивальную карту, вставленную в подключенный USB-модуль записи на карту.



Напоминание

- USB-носители широко распространены, однако некоторые USB-носители могут быть несовместимы с данной машиной. Для получения более подробной информации посетите наш веб-сайт (<http://support.brother.com>).
- В зависимости от типа используемого USB-носителя подключите USB-устройство напрямую к USB-порту машины или вставьте в USB-порт машины устройство чтения/записи USB-носителей.

■ Подключение машины к компьютеру

С помощью прилагаемого кабеля USB вышивальную машину можно подключить к компьютеру.

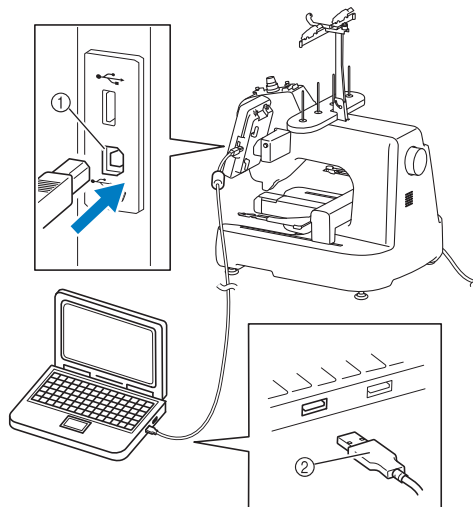

- 1 USB-порт для компьютера
- 2 Соединитель USB-кабеля



Примечание

- Разъемы USB-кабеля можно вставлять в порт в строго определенном положении. Если соединитель не вставляется в разъем, не прилагайте чрезмерных усилий, чтобы вставить его. Проверьте ориентацию соединителя.
- Подробную информацию о расположении USB-порта на компьютере (или на USB-концентраторе) см. в руководстве по эксплуатации соответствующего оборудования.

3

В этой главе приводятся разъяснения операций, не включенных в главу 2, таких как замена игл и замена катушек с нитью.

Замена иглы.....	68
Замена иглы	68
Правильное использование пялец.....	70
Типы и применения пялец	70
Прикрепление стабилизирующего материала (подложки) с помощью утюга к ткани (с изнаночной стороны)	72
Закрепление ткани в пяльцах	72
Закрепление ткани в больших пяльцах	72
Закрепление ткани в компактных пяльцах и их установка на машину	74
■ Снятие компактных пялец	75
Использование листов с сеткой для вышивания	75
Большие/на маленьких кусках ткани	76
■ Вышивание на больших кусках ткани или на тяжелых элементах одежды	76
■ Вышивание на маленьких кусках ткани	76
■ Вышивание в углу ткани	76
■ Вышивание на узких кусках материала, например на тесьме	76
Установка и перемещение пялец.....	77
■ Пяльцы, которые не могут использоваться для вышивания	77
■ Перемещение в правильную позицию	77
Изменение позиции вышивания	79
Установка угла поворота.....	79
Если во время вышивания оборвалась верхняя нить или закончилась нижняя нить (нить шпульки)	81
Если произошел обрыв верхней нити	81
Если оборвалась или закончилась нижняя нить (нить шпульки)	82
■ Если кончилась нижняя нить (нить шпульки), замените шпульку на этом этапе процедуры.....	82
Вышивание с начала или с середины рисунка	83
■ Для повторного запуска вышивания с начала	83
■ Для выбора стежка, с которого должно начаться вышивание	84
Возобновление вышивания после выключения машины.....	85
Регулировка натяжения нити.....	87
Регулировка натяжения нижней нити (нити шпульки)	87
Регулировка натяжения верхней нити	88
■ Правильное натяжение нити	88
■ Слишком сильное натяжение верхней нити	88
■ Слишком слабое натяжение верхней нити	89

Замена иглы

Если игла погнута или ее кончик обломан, замените ее новой иглой. При помощи прилагаемой шестигранной отвертки замените иглу новой иглой, предназначенной специально для данной машины и прошедшей проверку, описанную в разделе “Проверка иглы” на стр. 25.

Замена иглы

Выключите вышивальную машину.

a

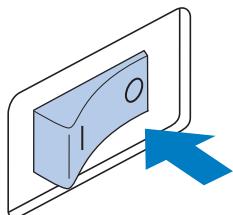

⚠ ОСТОРОЖНО!

- Перед заменой иглы убедитесь, что вышивальная машина выключена, в противном случае машина может начать вышивание, что способно привести к травме.

Ослабьте затяжку установочного винта иглы и извлеките иглу.

b

Держа иглу левой рукой, возьмите в правую руку шестигранную отвертку и поверните ее установочный винт иглы против часовой стрелки.

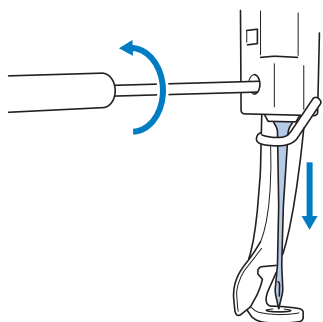

Примечание

- Для замены иглы обязательно используйте прилагаемую шестигранную отвертку; в противном случае слишком большое усилие, приложенное к игле во время ее извлечения, может вызвать ее поломку.

- При ослаблении или затяжке установочного винта иглы не прикладывайте чрезмерных усилий – это может привести к повреждению машины.

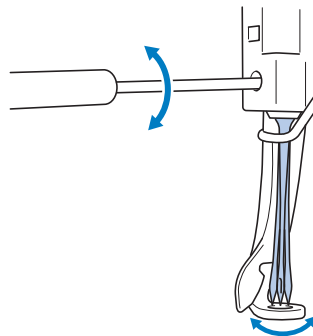

Вставьте иглу таким образом, чтобы ее плоская сторона была обращена назад, и задвиньте ее вверх до упора (пока она не коснется ограничителя в игловодителе).

c

Опустите иглу в отверстие в прижимной лапке, а затем с помощью приспособления для замены иглы поднимите иглу.

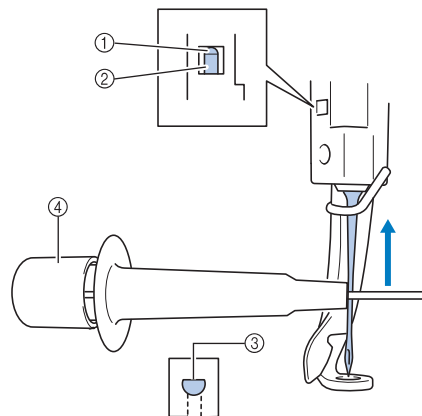

- 1 Ограничитель в игловодителе
- 2 Игла
- 3 Плоская сторона иглы
- 4 Приспособление для замены иглы

Возьмите приспособление для замены иглы и нажмите на конец приспособления 1, чтобы выдвинуть зажим для установки иглы 2. Захватите иглу этим зажимом и отпустите нажатую часть приспособления, чтобы зажать иглу. Чтобы освободить иглу, снова нажмите на 1.

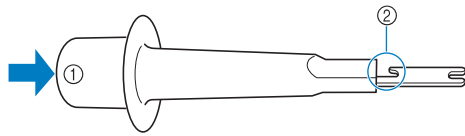

- 1 Конец приспособления для замены иглы
- 2 Зажим для установки иглы

d

Удерживая иглу на месте левой рукой, затяните установочный винт иглы.

Шестигранной отверткой поверните установочный винт иглы по часовой стрелке.

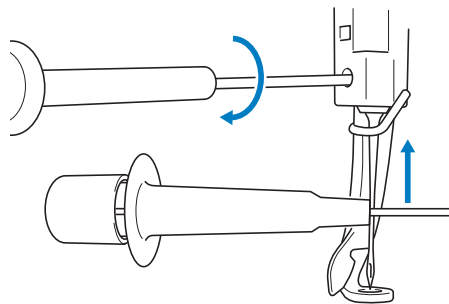

⚠ ОСТОРОЖНО!

- Вставьте иглу до упора вверх (пока она не коснется ограничителя в игловодителе) и надежно затяните установочный винт иглы шестигранной отверткой. В противном случае возможна поломка иглы или повреждение машины.
- Если игла вставлена не полностью, крючок устройства автоматической заправки нити в иглу не будет входить в игольное ушко во время автоматической заправки и может погнуться, либо заправить нить в иглу будет невозможно.
- Если крючок устройства автоматической заправки нити в иглу погнут или поврежден, обратитесь к ближайшему официальному дилеру Brother.

Правильное использование пялец





Благодаря замене держателя пялец на машине можно использовать пяльцы разных типов с учетом выполняемых проектов.



Помимо двух пялец, входящих в комплект поставки, на этой вышивальной машине также можно использовать другие пяльцы. (См. раздел "Дополнительные принадлежности" на стр. 17.)

⚠ ОСТОРОЖНО!

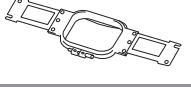
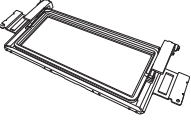
- Пользуйтесь только пяльцами, имеющими размеры, указанные на экране, в противном случае пяльцы могут ударить по прижимной лапке и привести к травме.

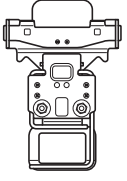
Типы и применения пялец

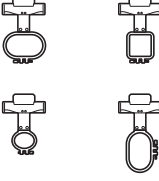
	Тип вышивания	Площадь вышивания :		Справка	
		Назначение			
a Держатель пялец (a)	Плоские пяльцы (опция) 	200 мм (В) × 200 мм (Ш)	Используется для вышивания на куртках и других изделиях из плотной ткани.	Обратитесь к ближайшему официальному дилеру Brother.	
	Сверхбольшие пяльцы 	200 мм (В) × 200 мм (Ш)	Используются для вышивания рисунков размером менее 200 мм (В) × 200 мм (Ш)		
	Средние пяльцы 	100 мм (В) × 100 мм (Ш)	Используются для вышивания рисунков среднего размера.		
					(См. раздел "7. Закрепление ткани в пяльцах" на стр. 42.)
b Держатель пялец (b) (дополнительный)	Бордюрные пяльцы (дополнительные) 	100 мм (В) × 180 мм (Ш)	Используется при вышивании длинного ряда символов/букв или рисунков.	Обратитесь к ближайшему официальному дилеру Brother.	
c Держатель пялец (c) (дополнительный)	Круглые пяльцы (дополнительные) ⊘ = диаметр 	⊘ 100 мм ⊘ 130 мм ⊘ 160 мм	Используются для вышивания рисунка на рукаве. Выберите пяльцы с учетом размера рисунка.	Обратитесь к ближайшему официальному дилеру Brother.	
d Держатель пялец (d) (дополнительный)	Пяльцы с зажимом S (дополнительные) 	24 мм × 45 мм	Используется для вышивания изделий особой формы, которые невозможно закрепить в обычных пяльцах, таких как обувь или перчатки.	Обратитесь к ближайшему официальному дилеру Brother.	

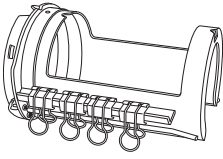
Тип вышивания	Площадь вышивания :		Справка
	Назначение		
 Держатель пялец (е)	Компактные пяльцы (70/50/44/книжная ориентация) 	70: 41 мм (В) × 70 мм (Ш) 50: 50 мм (В) × 50 мм (Ш) 44: 38 мм (В) × 44 мм (Ш) Книжная ориентация: 33 мм (В) × 75 мм (Ш)  Используется для вышивания небольших рисунков или имен на рукавах или карманах готовых изделий, таких как рубашки, сумки и т.д.	См. раздел "Закрепление ткани в компактных пяльцах и их установка на машину" на стр. 78.
Устройство для вышивания бейсболок (опция)	<Усовершенствованный тип 2> 	60 мм (В) × 130 мм (Ш) Используется для вышивания бейсболок. С помощью этого устройства можно выполнять вышивку на бейсболках, спортивных шапочках и панамках. Это устройство нельзя использовать для вышивания головных уборов, передняя часть которых имеет размер 50 мм и меньше (например, для козырьков от солнца и детских головных уборов). Кроме того, это устройство нельзя использовать для шляп с полями, имеющими размер более 80 мм.	Обратитесь к ближайшему официальному дилеру Brother.
Цилиндрическая рама (опция) 	80 мм (В) × 90 мм (Ш) Используется для вышивания на цилиндрических и изогнутых деталях (например, на рукавах и брюках).	Обратитесь к ближайшему официальному дилеру Brother.	

 **Примечание**

- Индикатор пялец показывает пяльцы всех размеров, в которых может вышиваться рисунок. Используйте пяльцы наиболее подходящего размера. Если использовать пяльцы слишком большого размера, рисунок может получиться искаженным или на ткани могут образоваться сборки.

Прикрепление стабилизирующего материала (подложки) с помощью утюга к ткани (с изнаночной стороны)

Для предотвращения усадки материала при вышивании или искажения рисунков рекомендуется применять прикрепляемый с помощью утюга стабилизирующий материал (подложку).

⚠ ОСТОРОЖНО!

- При вышивании тонких или эластичных тканей, тканей с грубым переплетением или тканей, которые могут легко растягиваться и сжиматься, используйте прикрепляемый с помощью утюга стабилизирующий материал (подложку). Если в этих случаях не использовать такой стабилизирующий материал, игла может погнуться или сломаться, либо рисунок может получиться искаженным.

а С помощью парового утюга прикрепите стабилизирующий материал (подложку) к изнаночной стороне ткани.

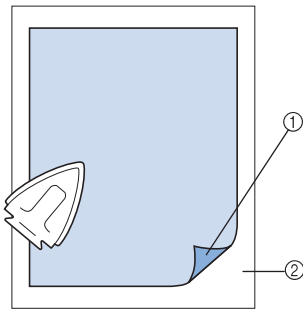

- 1 Клейкая сторона стабилизирующего материала (подложки)
 - 2 Ткань (изнаночная сторона)
- При вышивании на ткани, которую нельзя гладить утюгом, или при вышивании в области, труднодоступной для утюга, подложите слой стабилизирующего материала (подложку) под ткань и закрепите их вместе в пальцах (без проглаживания утюгом).

💡 Примечание

- Кусок стабилизирующего материала (подложки) должен быть несколько больше пялец. При закреплении ткани в пяльцах убедитесь, что стабилизирующий материал (подложка) надежно зажат по всему периметру. Это поможет предотвратить сморщивание ткани.

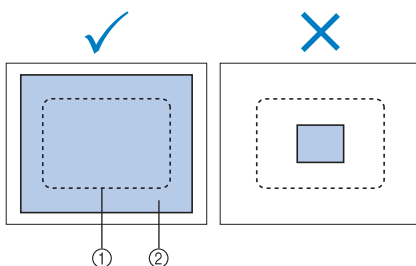

- 1 Площадь пялец
- 2 Прикрепляемый с помощью утюга стабилизирующий материал (подложка)

📖 Напоминание

- При вышивании на тонких тканях, таких как органза или батист, используйте растворимый в воде стабилизатор (подложку). Благодаря тому, что такой материал растворяется в воде, можно создать красивую вышивку, которая не будет жесткой.
- При вышивании на махровой ткани или ткани с начесом, например на полотенцах или на вельвете, подложите слой стабилизирующего материала (подложку) под ткань и закрепите их вместе в пальцах (без проглаживания утюгом).
- Информацию о других применениях стабилизатора (подложки) см. в разделе "Стабилизирующий материал (подложка)" на стр. 161.

Закрепление ткани в пальцах

Закрепление ткани в больших пальцах

a Ослабьте винт на внешнем ободе пялец.

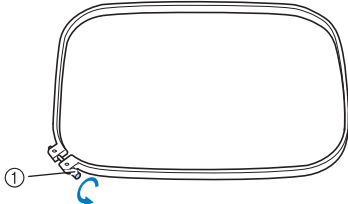

1 Винт

b Положите ткань лицевой стороной вверх на внешний обод пялец.

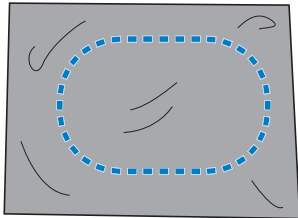

- У внешнего обода пялец нет различий между передней и задней сторонами. Любая из сторон может использоваться в качестве передней.

c Вдавите внутренний обод пялец во внешний обод.

Сначала внутренний обод пялец вставляется в том углу, где находится винт **A**, затем в одном из соседних углов **B**, а потом в противоположном углу **C**. После этого внутренний обод вставляется в противоположном углу, в котором нет винта (угол **D**).

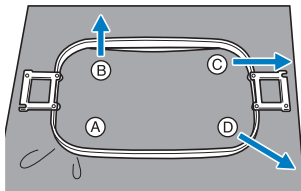

Сначала совместите и выровняйте внутренний и внешний обода пялец в углу, в котором находится винт (угол **A**). Затем, слегка натягивая ткань в направлении, указанном стрелкой **B**, вставьте внутренний обод пялец в угол **B**. Подобным образом, слегка натяните ткань в направлении, указанном стрелкой **C**, и вставьте обод в угол **C**, а затем слегка натяните ткань в направлении, указанном стрелкой **D**, и вставьте обод в угол **D**.

- После растягивания в пальцах на ткани не должно быть никаких складок и морщин.

d Растягивая ткань еще сильнее, надежно затяните винт; ткань при этом должна оставаться туго натянутой.

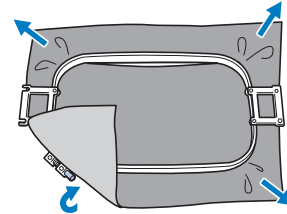

- После натягивания ткани слегка постучите по ней, при этом она должна издавать звук, напоминающий звук ударов по барабану.
- Плотно сожмите вместе внутренний и наружный обода пялец таким образом, чтобы их верхние части были вровень друг с другом.

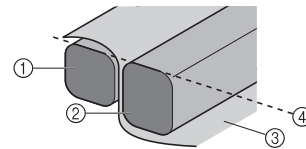

- 1 Внешний обод
 - 2 Внутренний обод
 - 3 Лицевая сторона материала
 - 4 Верхняя сторона внутреннего и внешнего обода расположены вровень
- Туго затяните винт, используя входящую в комплект машины большую отвертку.

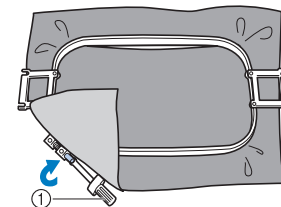

1 Отвертка (большая)



Напоминание

- Для правильного закрепления ткани в пальцах рекомендуется выполнять всю процедуру на плоской поверхности.

Закрепление ткани в компактных пяльцах и их установка на машину

Для использования компактных пялец установите держатель пялец (е).

a Ослабьте винт на внешнем ободе пялец.

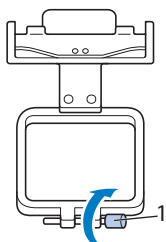

1 Винт

b Положите ткань лицевой стороной вверх на внешний обод пялец.

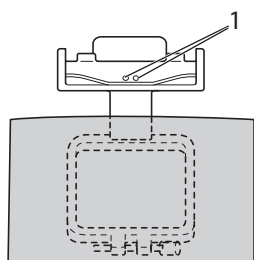

1 Головки винтов

• Обязательно разместите внешний обод таким образом, чтобы головки винтов на пяльцах находились сверху.

c Вдавите внутренний обод пялец во внешний обод.

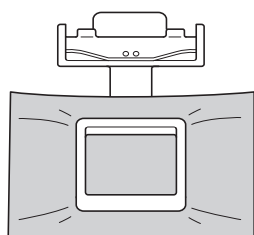

• После растягивания в пяльцах на ткани не должно быть никаких складок и морщин.

d Туго завинтите винт и проверьте, достаточно ли хорошо натянута ткань.

• Туго затяните винт, используя входящую в комплект машины большую отвертку.

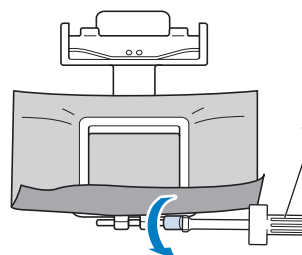

1 Отвертка (большая)

e Обеими руками возьмите пяльцы, в которые заправлено изделие, и закрепите их на держателе пялец (е).

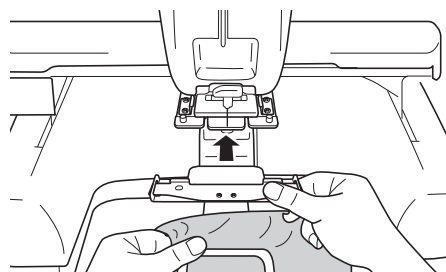

f Вставьте штифты на держателе пялец (е) в оба отверстия на компактных пяльцах, чтобы их зафиксировать.

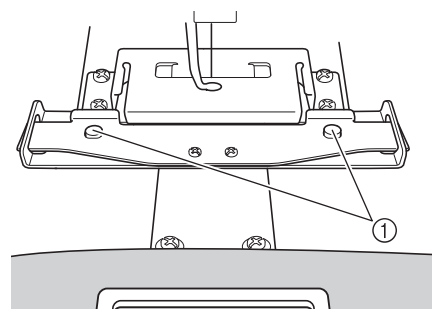

1 Убедитесь, что штифты на держателе пялец попали в установочный паз и отверстие на пяльцах.

■ Снятие компактных пялец

Взявшись за компактные пяльцы обеими руками, приподнимите обе пружины пальцами, а затем потяните компактные пяльцы на себя.

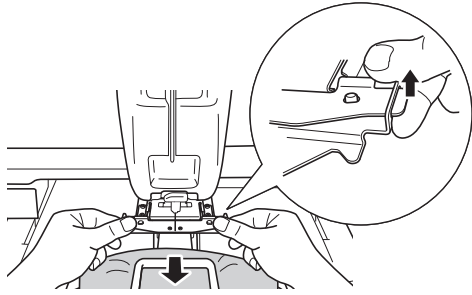

Примечание

- Соблюдайте осторожность, чтобы не прищемить пальцы пружинами.

Использование листов с сеткой для вышивания

Для закрепления ткани в пяльцах таким образом, чтобы рисунок вышивался в правильной позиции, используйте линии на листах с сеткой для точного растягивания ткани в пяльцах.

- a** Отметьте маркером область ткани, в которой собираетесь выполнять вышивку.

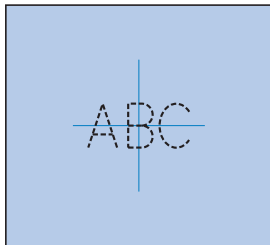

- b** Положите лист с сеткой для вышивания на внутренний обод пялец. Совместите линии на листе с сеткой с отметками, нарисованными на ткани.

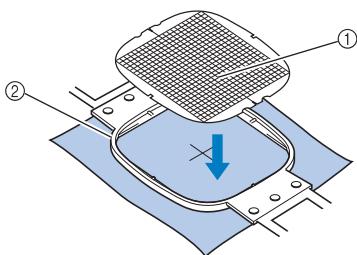

- 1 Линии сетки
- 2 Внутренний обод

- c** Осторожно растяните ткань, чтобы на ней не было складок или морщин.

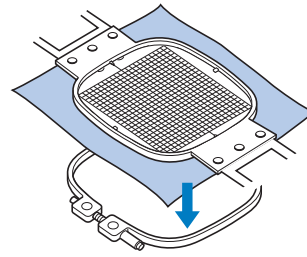

- d** Вдавите внутренний обод пялец во внешний обод. Уберите лист с сеткой.

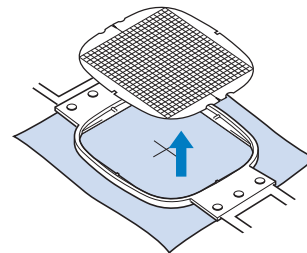

Большие/на маленьких кусках ткани

В этом разделе представлена информация по вышиванию на кусках ткани, размеры которых намного больше или меньше размеров пялец.

■ Вышивание на больших кусках ткани или на тяжелых элементах одежды

При вышивании на больших кусках ткани или на тяжелых элементах одежды закрепите с помощью прищепки или зажима для бумаги избыточную часть ткани на пяльцах, чтобы она не свисала с пялец. Избыточная часть ткани, свисающая с пялец, может препятствовать свободному перемещению пялец во время вышивания, в результате чего рисунок может получиться искаженным.

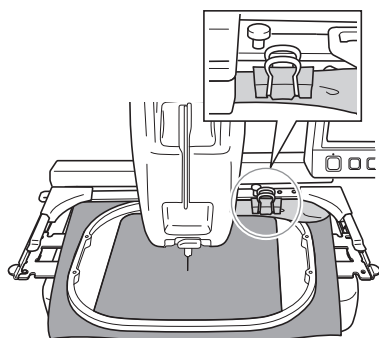

- С помощью прищепки или зажима для бумаги закрепите избыточную часть ткани на пяльцах.

■ Вышивание на маленьких кусках ткани

При вышивании на кусках ткани, размеры которых меньше размеров пялец, с помощью специального клея в аэрозольной упаковке прикрепите этот кусок ткани к стабилизирующему материалу (подложке), закрепленному в пяльцах. Если применение такого клея нежелательно, прикрепите этот кусок ткани к стабилизирующему материалу (подложке) наметочными стежками.

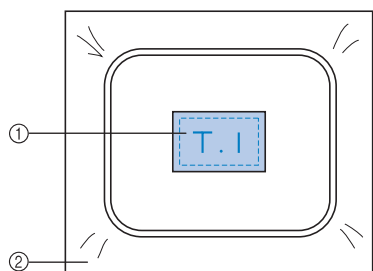

- 1 Ткань
- 2 Стабилизирующий материал (подложка)

■ Вышивание в углу ткани

Для вышивания в углу куска ткани прикрепите с помощью специального клея в аэрозольной упаковке этот угол ткани к стабилизирующему материалу (подложке), а затем закрепите стабилизирующий материал в пяльцах. Если применение такого клея нежелательно, прикрепите этот кусок ткани к стабилизирующему материалу (подложке) наметочными стежками.

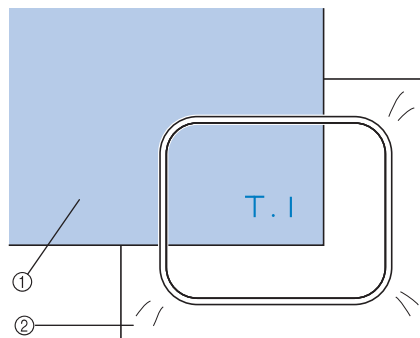

- 1 Ткань
- 2 Стабилизирующий материал (подложка)

■ Вышивание на узких кусках материала, например на тесьме

Для вышивания на узких кусках ткани прикрепите с помощью специального клея в аэрозольной упаковке эту ткань к стабилизирующему материалу (подложке), а затем закрепите стабилизирующий материал в пяльцах. Если применение такого клея нежелательно, зажмите оба конца этой полоски ткани вместе со стабилизирующим материалом (подложкой) в пяльцах.

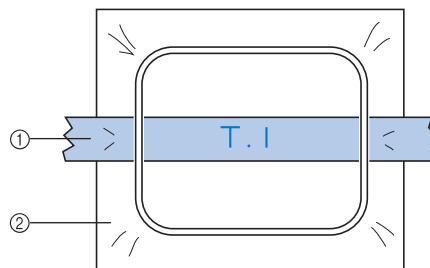

- 1 Тесьма
- 2 Стабилизирующий материал (подложка)

Установка и перемещение пялец

Ниже приводится информация о работе на вышивальной машине, касающаяся пялец.

■ Пяльцы, которые не могут использоваться для вышивания

Как было сказано на стр. 42, индикатор пялец в верхней части экрана показывает пяльцы, которые могут использоваться для вышивания выбранного в текущий момент рисунка. Пяльцы, имеющие область вышивания меньшую, чем площадь рисунка, использовать нельзя. Кроме того, нельзя использовать пяльцы, если вышивка хотя и меньше области вышивания пялец, но располагается таким образом, что выходит за пределы области вышивания.

Пяльцы с область вышивания меньшей, чем площадь рисунка

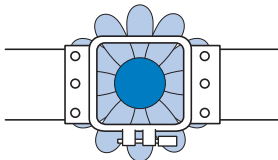

Рисунки, которые выходят за пределы области вышивания пялец

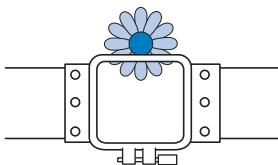

В любом из этих случаев на дисплее вышивальной машины появляется сообщение, предупреждающее о том, что необходимо заменить пяльцы.

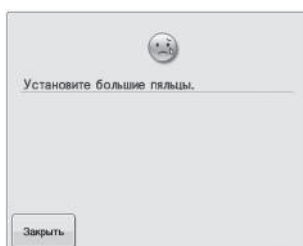

Сообщение о необходимости замены пялец может отображаться, даже если пяльцы не установлены.

Вышивальная машина определяет, какие пяльцы установлены в соответствии с положением левого крепления держателя пялец. Поэтому размер пялец определяется по положению левого крепления, даже если пяльцы на самом деле не установлены. Кроме того, если держатель пялец не установлен, вышивальная машина определяет, что установлено устройство для вышивания бейсболка (опция).

■ Перемещение в правильную позицию

Если центр пялец находится в точке опускания иглы в области вышивания, то пяльцы находятся в правильной позиции, другими словами, в начальной позиции перед вышиванием. Если пяльцы заменяются, то следующие установленные пяльцы окажутся в неправильной позиции.

Например, если большие пяльцы заменяются малыми пяльцами, сложится следующая ситуация.

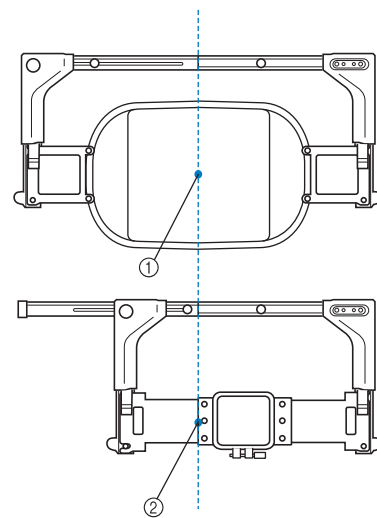

- 1 Центр пялец в правильной позиции
- 2 Положение иглы после замены пялец

Для устранения отклонения этих пялец, они автоматически перемещаются в правильную позицию при следующих событиях:

- Включается электропитание вышивальной машины. Пяльцы перемещаются.
- Отображается экран вышивки. Пяльцы не перемещаются, если они находятся в правильной позиции.

Если рисунок простирается за пределы области вышивания для данных пялец, то появляется сообщение о том, что необходимо заменить пяльцы. В этом случае следует либо заменить пяльцы, либо вернуться к экрану редактирования рисунков и выполнить перемещение в позицию вышивания.

-
- Пяльцы заменяются в тот момент, когда отображается экран редактирования рисунков или экран вышивки, после чего следует нажать кнопку проверки области вышивания, кнопку перемещения пялец или кнопку начала вышивания.

Пяльцы перемещаются.

После того как пяльцы переместятся в правильную позицию и приостановятся, снова нажмите требуемую экранную кнопку.

Если после перемещения пялец рисунок выходит за пределы области вышивания для данных пялец, появляется сообщение о необходимости заменить пяльцы. В этом случае следует либо заменить пяльцы, либо вернуться к экрану редактирования рисунков и скорректировать размер рисунка или позицию вышивания.

Изменение позиции вышивания

В момент покупки вышивальная машина настроена таким образом, что вышивание должно начинаться с центра рисунка. Поэтому переместите пальцы и скорректируйте позицию вышивания таким образом, чтобы центр рисунка совпадал с точкой опускания иглы в позиции вышивки. Кроме того, можно настроить угол поворота всего рисунка в целом, если ткань невозможно ровно закрепить в пяльцах и рисунок располагается под углом по отношению к ткани.

Нажмите кнопки

и на экране настроек вышивания. Переместите пальцы в такое положение, чтобы точка опускания иглы находилась в центре области, в которой вы собираетесь вышивать. Красный указатель показывает точку опускания иглы, если на экране настроек для параметра "Светодиодный указатель" выбрано значение "ON". Подробную информацию об экране настроек см. в разделе "Использование кнопки настроек" на стр. 142.

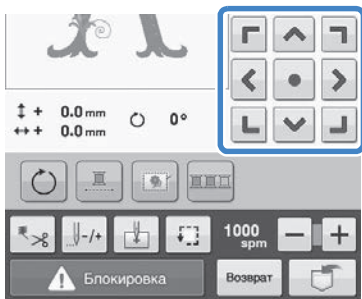

- ☒ Пальцы перемещаются в направлении, противоположном тому, что указывает стрелка.
- ☒ Рисунок в области отображения рисунков перемещается в направлении, совпадающем с тем, что указывает стрелка.

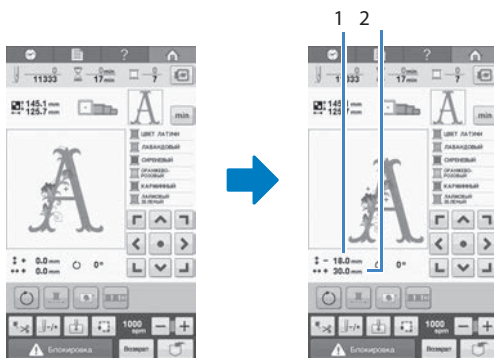

- 1 Указывает расстояние перемещения по вертикали
 - 2 Указывает расстояние перемещения по горизонтали
- Нажмите кнопку чтобы переместить пальцы назад в исходное положение (центр пялец совмещен с точкой опускания иглы в позиции вышивания).



Рисунок также можно перетащить, выбрав его непосредственно на экране (прикоснувшись к нему пальцем или пером для сенсорного экрана).

Установка угла поворота

В зависимости от типа ткани, на которой выполняется вышивание, может оказаться невозможным повернуть ткань в пяльцах на требуемый угол. В таком случае, установите такой угол поворота рисунка, чтобы рисунок правильно расположился на ткани.

Нажмите кнопку

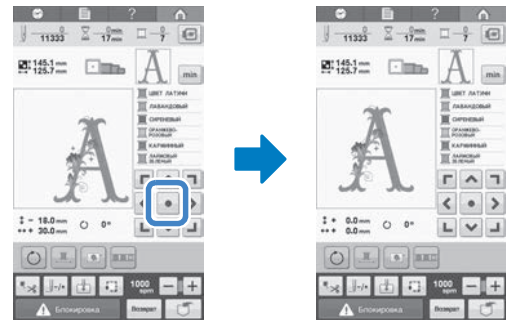
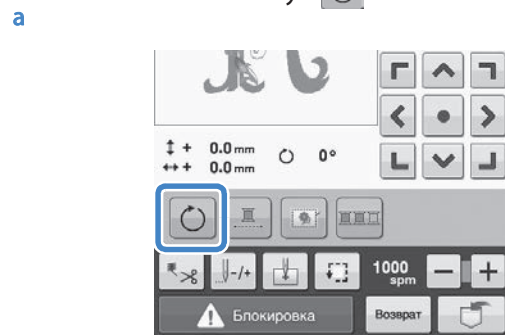

Появляется экран, показанный ниже.

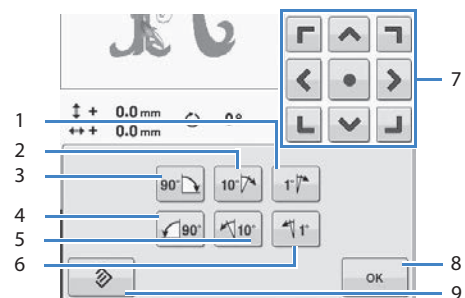

Пример: Исходный угол



- 1 Поворот на 1 градус вправо
- 2 Поворот на 10 градусов вправо
- 3 Поворот на 90 градусов вправо
- 4 Поворот на 90 градусов влево
- 5 Поворот на 10 градусов влево
- 6 Поворот на 1 градус влево





- 7 Эти кнопки служат для перемещения рисунка в направлениях, указанных изображенными на них стрелками.
- 8 При нажатии этой кнопки отображаемый экран закрывается.
- 9 Эта кнопка служит для возврата рисунка к исходному углу поворота.

b

Нажимайте на соответствующие кнопки для поворота рисунка на нужный угол.

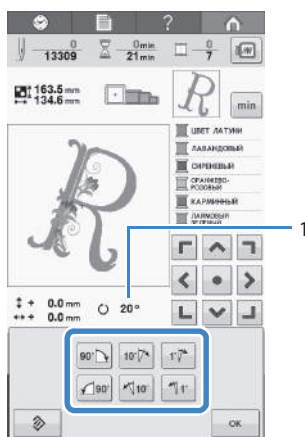
При каждом нажатии кнопки происходит поворот рисунка.





- 1 Показывает угол поворота рисунка после нажатия кнопки, изменяющего этот угол.
- Чтобы восстановить исходный угол рисунка, нажмите кнопку 

c

При необходимости отрегулируйте положение рисунка с помощью кнопок со стрелками.

Более подробную информацию см. на стр. 83.

d

При необходимости проверьте область вышивания; для этого нажмите кнопку  и затем нажмите 

Более подробную информацию см. на стр. 46.



Напоминание

- Эта операция позволяет выполнить точную настройку угла поворота рисунка; кроме того, она особенно полезна при вышивании на таких предметах, как сумки или цилиндрические детали, при закреплении которых в пальцах могут возникнуть определенные трудности. Пример: Вышивание наволочки. До вышивания поверните рисунок влево на 90 градусов.

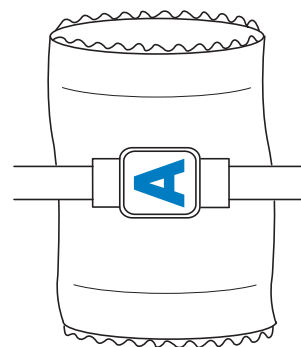

Пример: Вышивание футболки

Поверните рисунок на 180 градусов. Наденьте футболку нижней ее частью (не воротом) на платформу вышивальной машины и установите пальцы на машину. Это предотвратит растяжение ворота футболки при движении пялец.



Если во время вышивания оборвалась верхняя нить или закончилась нижняя нить (нить шпульки)

Если во время вышивания оборвалась верхняя нить или закончилась нижняя нить (нить шпульки), машина автоматически останавливается. Перед возобновлением вышивания вернитесь по стежкам назад к той точке, до которой стежки прошиты.

Примечание

- Если датчик нити отключен, машина остановится только после окончания вышивания. Обычно датчик нити должен быть включен. См. раздел “Настройка датчика нити” на стр. 147.
- При перемещении вперед или назад по стежкам соблюдайте осторожность, поскольку при этом одновременно двигаются пальцы.

Если произошёл обрыв верхней нити

a Повторно заправьте верхнюю нить. (См. стр. 48.)

b Нажмите кнопку



Появляется экран управления.

c Нажимая кнопки вернитесь по стежкам к той точке, в которой стежки прошиты.

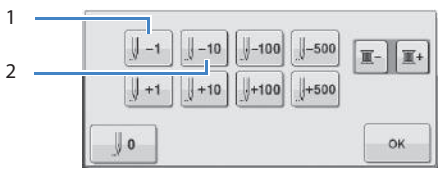

- 1 При каждом нажатии этой кнопки происходит перемещение назад на один стежок.
- 2 При каждом нажатии этой кнопки происходит перемещение по строчке назад на десять стежков.

Пальцы двигаются. Вернитесь к той точке, до которой стежки прошиты. Красный указатель показывает точку опускания иглы, если на экране настроек для параметра “Светодиодный указатель” выбрано значение “ON”. Подробную информацию об экране настроек см. в разделе “Использование кнопки настроек” на стр. 142.



Если игловодитель переместился назад по стежкам слишком далеко, нажмите кнопку или чтобы переместить игловодитель по строчке вперед.

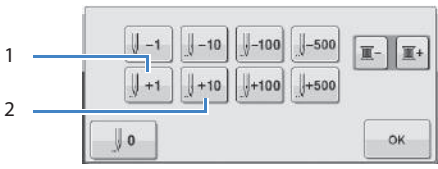

- 1 При каждом нажатии этой кнопки происходит перемещение по строчке вперед на один стежок.
- 2 При каждом нажатии этой кнопки происходит перемещение по строчке вперед на десять стежков.

d Нажмите кнопку . Снова появляется экран вышивки.

e Нажмите кнопку а затем нажатием кнопки “Пуск/Стоп” продолжите вышивание.

Если оборвалась или закончилась нижняя нить (нить шпульки)

- a** Нажмите кнопку  а затем кнопку обрезки нити.

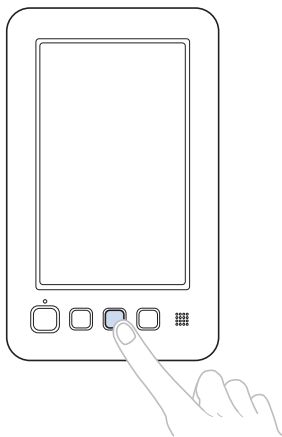

Верхняя нить обрезается.

- Если оборвалась или закончилась нижняя нить (нить шпульки), то обрезается также и верхняя нить.

- b** Вытяните из ткани стежки, вышитые только верхней нитью.

Вытяните обрезанный конец верхней нити из ткани.

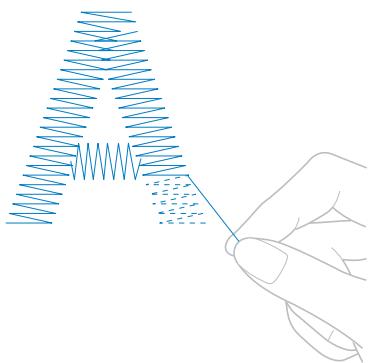

- Если стежки из ткани не вытягиваются, подрежьте нить ножницами.

- Если кончилась ни жняя нить (нить шпульки), замените шпульку на этом этапе процедуры.

- c** Выньте пустую шпульку и на ее место вставьте шпульку с намотанной нитью для вышивания. (См. стр. 32.)

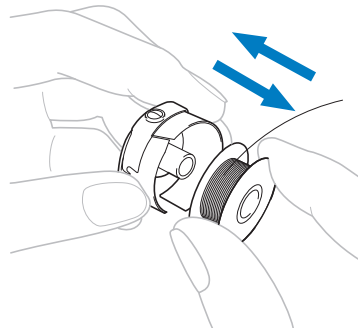

- Если имеется возможность открыть крышку челночного устройства, замените шпульку без снятия пялец с машины.
- Если доступ к платформе машины закрыт, например, мешкообразным куском ткани, или открыть крышку челночного устройства невозможно, временно снимите пяльцы. (См. стр. 58.) После замены шпульки установите пяльцы на место. (См. стр. 44.)



Примечание

Если вы сняли пяльцы, а вышивание еще не закончено, во избежание искажения рисунка следуйте перечисленным ниже инструкциям.

- Не нажимайте слишком сильно на закрепленную в пяльцы ткань, это может привести к ослаблению ее натяжения.
- При снятии и повторной установке пялец следите, чтобы пяльцы не ударили по каретке или прижимной лапке. Если каретка все же была сдвинута ударом пялец, выключите машину, а затем снова включите ее. Правильное положение пялец в момент остановки машины сохраняется в памяти машины, и при включении машины пяльцы возвращаются в это положение.
- При повторной установке пялец, следите за тем, чтобы штифты на левом и правом держателях пялец точно попали в предназначенные для них отверстия в ручках пялец.

- d** Вернитесь назад по строчке, как описано в пункте **b** раздела “Если произошел обрыв верхней нити” на стр. 85, а затем продолжайте вышивание.

Вышивание с начала или с середины рисунка

Если требуется снова начать вышивание с самого начала, например, если после пробного вышивания было обнаружено неправильное натяжение нити или выяснилось, что применен не тот цвет нити, который требуется, то начните вышивание снова с использованием кнопки перемещения по строчке в прямом/обратном направлении. Кроме того, перемещение по строчке вперед или назад можно осуществлять сменой цвета нити или по стежкам, чтобы начать вышивание с любой части рисунка.

Примечание

- При перемещении вперед или назад по стежкам соблюдайте осторожность, поскольку при этом одновременно двигаются пальцы.

a Нажмите кнопку "Пуск/Стоп" для остановки машины.

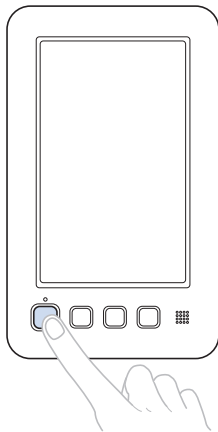

- При необходимости замените ткань, закрепленную в пальцах, или обрежьте и удалите уже вышитые стежки.

b Нажмите кнопку 

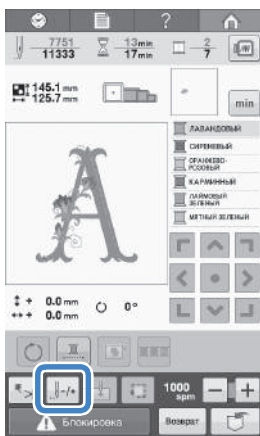

Появляется экран управления.

■ Для повторного запуска вышивания с начала

Нажмите кнопку 



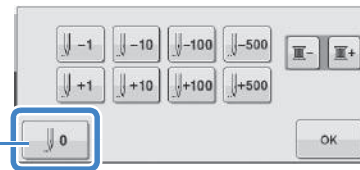







c



- 1 Нажмите эту кнопку, чтобы вернуться к началу вышивания первого цвета. Пальцы перемещаются в начальную позицию.

■ Для выбора стежка, с которого должно начаться вышивание

d

Кнопками  и  выберите цвет в последовательности цветов нитей, а затем нажмите кнопки         и  для выбора стежка.

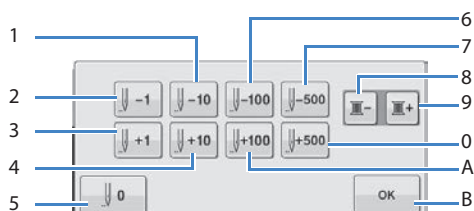

- 1 При каждом нажатии этой кнопки происходит перемещение по строчке назад на десять стежков.
- 2 При каждом нажатии этой кнопки происходит перемещение назад на один стежок.
- 3 При каждом нажатии этой кнопки происходит перемещение по строчке вперед на один стежок.
- 4 При каждом нажатии этой кнопки происходит перемещение по строчке вперед на десять стежков.
- 5 При однократном нажатии этой кнопки происходит возврат к началу строчки вышиваемого в текущий момент цвета. Впоследствии при каждом нажатии этой кнопки происходит возврат к началу вышивания нитью предыдущего цвета.
- 6 При каждом нажатии этой кнопки происходит перемещение по строчке назад на сто стежков.
- 7 При каждом нажатии этой кнопки происходит перемещение по строчке назад на пятьсот стежков.
- 8 При однократном нажатии этой кнопки происходит возврат к началу строчки вышиваемого в текущий момент цвета. Впоследствии при каждом нажатии этой кнопки происходит возврат к началу строчки предыдущего цвета нити.
- 9 При каждом нажатии этой кнопки происходит переход к началу вышивания нитью следующего цвета.
- 0 При каждом нажатии этой кнопки происходит перемещение по строчке вперед на пятьсот стежков.
- A При каждом нажатии этой кнопки происходит перемещение по строчке вперед на сто стежков.
- B При нажатии этой кнопки отображаемый экран закрывается.
Игловодитель устанавливается в позицию вышивки, после чего перемещаются пальцы и отображается текущая позиция иглы.

e

После выбора стежка, с которого должно начаться вышивание, нажмите кнопку



Снова появляется экран вышивки.

f

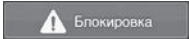
Нажмите кнопку  а затем нажатием кнопки "Пуск/Стоп" начните вышивание.

Вышивание начинается с заданного стежка.

Возобновление вышивания после выключения машины

В перечисленных ниже случаях стежки рисунка, которые остались невышитыми, сохраняются в памяти машины.

- Если после остановки вышивания было отключено питание машины.
Перед выключением питания машины обрежьте нить; в противном случае после последующего включения машины нить может быть вытянута или зажата при возврате каретки в исходное положение.
- Если во время вышивания машина была случайно отключена, например, из-за перебоев электропитания.
Оставшуюся часть вышивки можно завершить после повторного включения машины. Однако некоторые уже вышитые стежки могут быть вышиты повторно.

Примечание

- При перемещении вперед или назад по стежкам соблюдайте осторожность, поскольку при этом одновременно двигаются пальцы.

a Включите машину, переведя выключатель питания в положение "I".

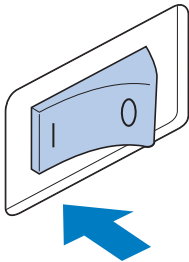

b При включении машины на экране появляется анимированная заставка. Прикоснитесь к любому месту экрана; после этого отобразится сообщение, показанное ниже.

c Нажмите кнопку 

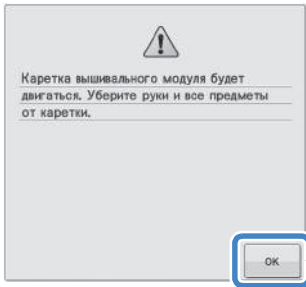

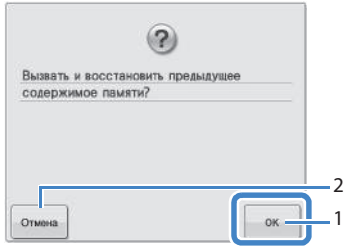

Появляется сообщение, содержащее запрос, продолжить ли ранее выполнявшееся вышивание или начать выполнение новой операции.

d Нажмите кнопку 

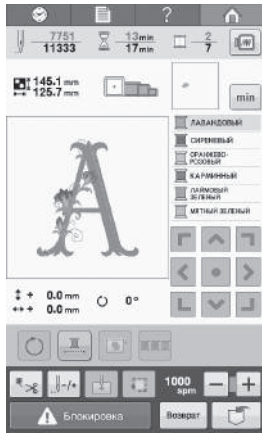

- 1 Эта кнопка служит для продолжения вышивания.
- 2 При нажатии на эту кнопку происходит отмена вышивания и отображается экран выбора типа рисунка для выбора нового рисунка. Появляется экран вышивки, который отображался перед выключением машины.



e Нажмите кнопку 

Появляется экран управления.

- f Нажмите кнопку  два или три раза, чтобы вернуться на два или три стежка назад.

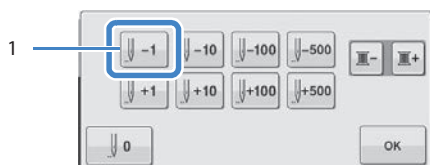

- 1 При каждом нажатии этой кнопки происходит перемещение назад на один стежок.
- Убедитесь, что красный указатель показывает точку опускания иглы, где уже были выполнены стежки.

- g Нажмите кнопку .

Снова появляется экран вышивки.

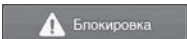
- h Нажмите кнопку , а затем нажатием кнопки "Пуск/Стоп" продолжите вышивание.



Напоминание

- Машину можно остановить в любой момент, даже во время вышивания; однако если остановить машину во время смены цвета нити, то при возобновлении вышивания не потребуется возвращаться к вышиванию незаконченной строчки.

Регулировка натяжения нити

Ниже описывается процедура регулировки натяжения нити, которую необходимо выполнить, если не выполнялась процедура корректировки натяжения нити, описанная на стр. 57. После регулировки натяжения нижней нити отрегулируйте натяжение верхней нити.

Примечание

- После каждой замены шпульки проверяйте натяжение нижней нити. В зависимости от типа нижней нити и от того, используется ли шпулька с намотанной нитью, ее натяжение может варьироваться. Например, после замены предварительно намотанной шпульки, на которой закончилась нить, шпулькой того же самого типа проверьте натяжение нижней нити и при необходимости отрегулируйте его.
- Перед регулировкой натяжения верхней нити отрегулируйте натяжение нижней нити (нити шпульки).

3

Регулировка натяжения нижней нити (нити шпульки)

a Привяжите входящий в комплект поставки машины грузик к концу нити, выходящей из шпульного колпачка.

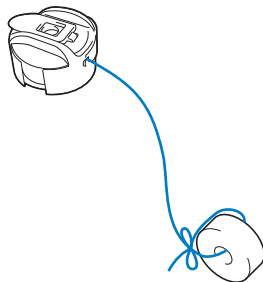

Примечание

- Для регулировки предварительно намотанных шпулек и металлических шпулек используются различные грузики. Предварительно намотанные шпульки: Только грузик (L) Металлические шпульки: Грузик (L) и грузик (S)
- При необходимости см. инструкции по сборке регулятора натяжения в разделе "Разборка и очистка регулятора натяжения" на стр. 167.

b Как показано на рисунке, приложите шпульный колпачок к ровной вертикальной поверхности.

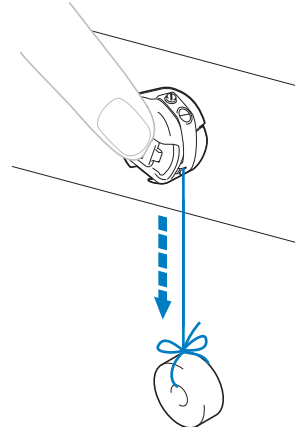

- Если нить с привязанным грузиком будет медленно вытягиваться из шпульного колпачка, то натяжение нити отрегулировано правильно.

c Поворачивая винт регулировки натяжения прилагаемой стандартной отверткой, отрегулируйте требуемое натяжение нити.

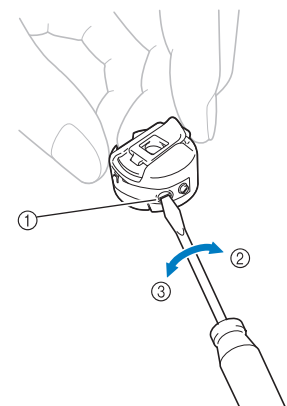

- 1 Винт регулировки натяжения нити
- 2 Увеличение натяжения
- 3 Уменьшение натяжения

d Завершив регулировки, выполните пробное вышивание для проверки натяжения нитей.

Регулировка натяжения верхней нити

Для вышивания натяжение нити должно быть установлено таким образом, чтобы верхняя нить была едва видна с изнаночной стороны ткани.

Поверните регулятор натяжения нити.

a

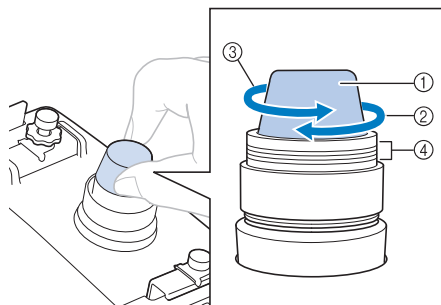

- 1 Ручка регулировки натяжения нити
- 2 Увеличение натяжения
- 3 Уменьшение натяжения
- 4 Метка

Если натяжение нити еще не полностью отрегулировано, поверните регулятор предварительного натяжения верхнего нитенаправителя.

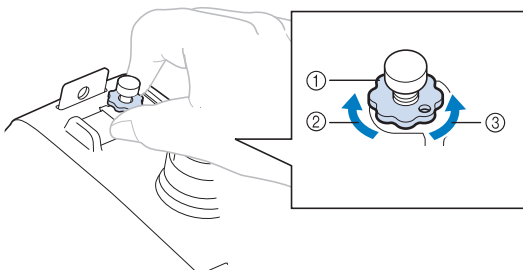

- 1 Регулятор предварительного натяжения верхнего нитенаправителя
- 2 Увеличение натяжения
- 3 Уменьшение натяжения

Правильное на тяжение нити

Рисунок можно видеть с изнаночной стороны ткани. Если натяжение нити установлено неправильно, то рисунок не удастся выполнить хорошо. На ткани могут образоваться сборки или нить может оборваться.

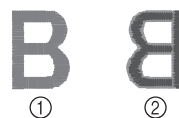

- 1 Лицевая сторона
- 2 Изнаночная сторона

Выполните описанные ниже операции для регулировки натяжения нити в соответствии с конкретной ситуацией.



Примечание

- Если установлено слишком слабое натяжение нити, машина может остановиться во время вышивания. Это не является неисправностью. Немного увеличьте натяжение нити и снова начните вышивать.

Слишком сильное натяжение верхней нити

Натяжение верхней нити слишком велико, что приводит к тому, что нижняя нить (нить шпульки) видна с лицевой стороны ткани.

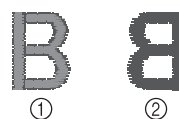

- 1 Лицевая сторона
- 2 Изнаночная сторона

Для ослабления натяжения верхней нити поверните регулятор в направлении стрелки.

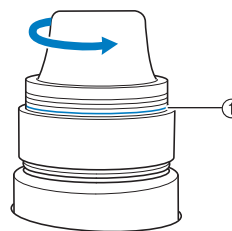

- 1 Красная линия

Если видна красная линия, то дальше уменьшать натяжение нити невозможно. Увеличьте натяжение нижней нити. Подробную информацию см. на стр. 91.



Примечание

- Если попытаться еще уменьшить натяжение нити, когда уже видна красная линия, регулятор натяжения может быть полностью свинчен.
- При необходимости см. инструкции по сборке регулятора натяжения в разделе "Разборка и очистка регулятора натяжения" на стр. 167.

■ Слишком слабое натяжение верхней нити

Натяжение верхней нити слишком мало, что приводит к тому, что верхняя нить в строчке ослаблена, на лицевой стороне ткани видны ослабленные стежки верхней нити и петли.



- 1 Лицевая сторона
- 2 Изнаночная сторона

Для усиления натяжения верхней нити поверните ручку в направлении стрелки.

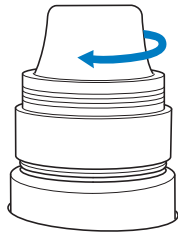

4

В этой главе описываются различные настройки, используемые в процессе вышивания и позволяющие упростить выполнение операций.

Наметка для вышивания	91
Настройки начальной позиции	92
Вышивание связанных символов	92
Настройка максимальной скорости вышивания...	94
Управление цветом вышивания	95
Непрерывное вышивание (монохромное с использованием одного цвета)	95
Сортировка цветов нитей	95
Настройка функции обрезки нити.....	96
Использование функции автоматической обрезки нитей (обрезка по завершении цвета)	96
Использование функции обрезки нитей (обрезка нити при переходе в другое место)	96
■ Выбор длины стежка перехода когда обрезка не требуется.....	97



Наметка для вышивания

Перед выполнением вышивания можно вышить сметочные строчки вдоль контура рисунка. Это применяется для ткани, у которой стабилизирующий материал не прикреплен с помощью утюга или клея. Пристрочив стабилизирующий материал к ткани, можно минимизировать деформацию строчки или смещение рисунка.

Примечание

- Рекомендуется завершить комбинирование и редактирование рисунка перед выбором настройки наметывания. Если редактирование рисунка выполняется после выбора настройки наметывания, может произойти неправильное совмещение наметки и рисунка, и может усложниться удаление наметки под рисунком по завершении процесса вышивания.

a Нажмите кнопку  и отобразите страницу 1 экрана настроек.

b Кнопками  и  задайте расстояние от рисунка до наметочной строчки.



Напоминание

- Чем выше значение настройки, тем дальше находится наметка от рисунка.
- Настройка остается выделенной даже при выключении машины.

c Нажмите кнопку  чтобы вернуться к экрану вышивки.

d Нажмите  для выбора настроек наметывания.

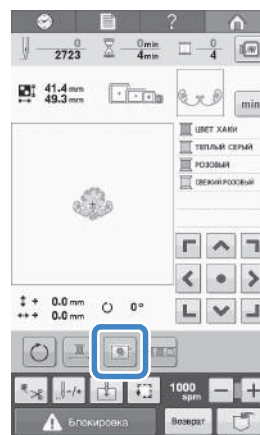

Примечание

- При нажатой кнопке  рисунок перемещается в центр области вышивания. После выбора настройки наметывания переместите рисунок в требуемую позицию.

- Чтобы отменить настройку, нажмите . Наметка добавляется в начало процедуры вышивания.

e Нажмите кнопку  а затем нажатием кнопки "Пуск/Стоп" начните вышивание.

f По окончании процедуры вышивания удалите наметочную строчку.

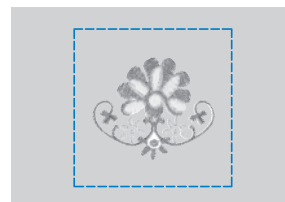

Настройки начальной позиции

Начальную позицию на машине можно настроить в одной из 9 точек рисунка. Эти точки расположены в верхнем левом углу, посередине наверху, в верхнем правом углу, посередине слева, в центре, посередине справа, в нижнем левом углу, посередине внизу и в нижнем левом углу.

Эти настройки могут использоваться для многократного вышивания рисунка вдоль диагонали.

Настройки начальной позиции задаются на экране настроек процедуры вышивания.

В момент покупки вышивальная машина настроена таким образом, что начальная позиция установлена в центре рисунка.

а Нажмите кнопку 

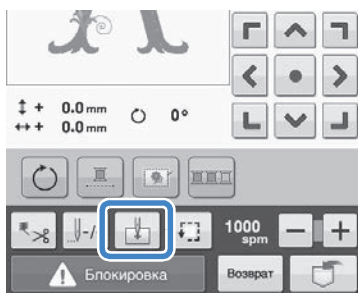

Появляется экран настроек начальной позиции.

б Нажмите кнопку требуемой начальной позиции.

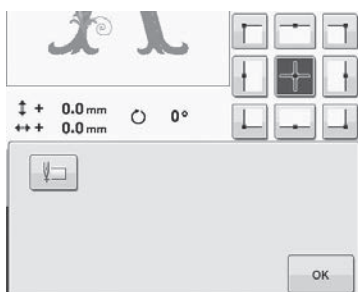

Выделенная кнопка указывает выбранную в настоящий момент позицию.

Пример

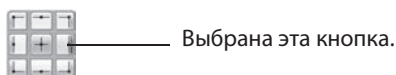

После выбора начальной позиции автоматически устанавливается такая же конечная позиция. Пяльцы перемещаются в начальную позицию.

в После выбора требуемых настроек нажмите кнопку 

Снова появляется экран вышивки.

Вышивание связанных символов

Выполните описанную ниже процедуру для вышивания связанных символов в один ряд, если рисунок выходит за рамки пялец.

Пример: Связывание строки "DEF" с символами "ABC"

A B C D E F

а Выберите рисунки букв/символов для строки "ABC".

б На экране вышивки нажмите кнопку 



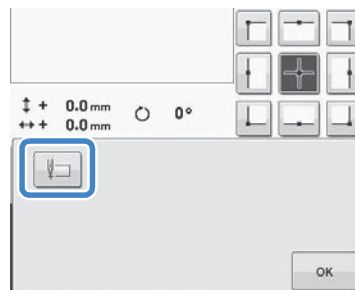

в Нажмите кнопку 



Игловодитель расположен в левом нижнем углу рисунка. Пяльцы перемещаются так, чтобы игла приняла верное положение.



Примечание

- Чтобы отменить настройку начальной точки и вернуть начальную точку в центр рисунка, нажмите 
- С помощью кнопки  выберите другую начальную точку для вышивания.

d

Нажмите кнопку  чтобы вернуться к экрану вышивки.

 изменяется на  а начальная точка устанавливается в нижнем левом углу рисунка.

e

Нажмите кнопку  а затем нажатием кнопки "Пуск/Стоп" начните вышивание.

f

По окончании вышивания символов обрежьте нити с запасом, снимите пяльцы, а затем заново установите пяльцы так, чтобы можно было вышить оставшиеся символы ("DEF").

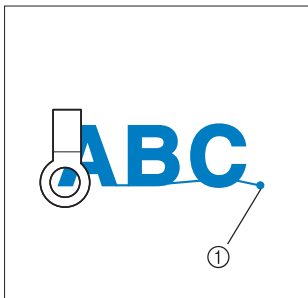

1 Конец вышивания

g

Выберите рисунки букв/символов для строки "DEF", как в шаге [a](#).

h

На экране вышивки нажмите кнопку 



i

Нажмите кнопку 

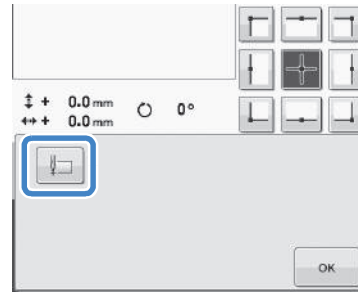

Игловодитель расположен в левом нижнем углу рисунка. Пяльцы перемещаются так, чтобы игла приняла верное положение.

j

Нажмите кнопку 

k

Кнопкой  совместите иглу с концом вышивания для предыдущего рисунка.

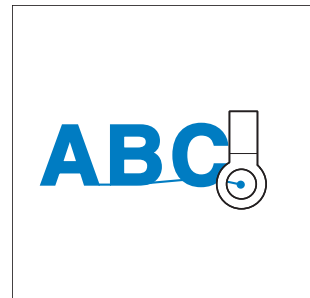

l

Нажмите кнопку  а затем нажмите кнопку "Пуск/Стоп", чтобы начать вышивание оставшихся рисунков букв/символов.



Настройка максимальной скорости вышивания

Можно установить одну из семи максимальных скоростей вышивания в диапазоне от 400 до 1000 оборотов в минуту (с шагом 100 оборотов в минуту). Если используется устройство для вышивания бейсболок или цилиндрическая рама, можно установить один из пяти максимальных скоростей вышивания в диапазоне от 400 до 600 оборотов в минуту (с шагом 50 оборотов в минуту).

Максимальная скорость вышивания

Пяльцы/плоские пяльцы		Устройство для вышивания бейсболок/цилиндрическая рама	
1	1000	1	600
2	900	2	550
3	800	3	500
4	700	4	450
5	600	5	400
6	500		
7	400		

Максимальную скорость вышивания можно задать на экране вышивки.

На заводе-изготовителе для данной вышивальной машины установлена максимальная скорость вышивания 1000 оборотов в минуту (для устройства для вышивания бейсболок – 400 оборотов в минуту).

Устройство для вышивания бейсболок, цилиндрическая рама и плоские пяльцы не входят в комплект поставки машины и приобретаются отдельно.

- а Для увеличения скорости вышивания нажмите кнопку **+** Для уменьшения скорости вышивания нажмите кнопку **-**

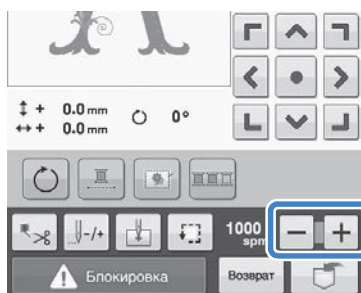

Значение, указанное рядом с кнопками **-** **+** изменяется.





Напоминание

- При вышивании тонких, толстых или плотных тканей уменьшите скорость вышивания. Кроме того, при более низкой скорости вышивания машина работает тише.
- Скорость вышивания можно изменять во время вышивания.
- Настройка максимальной скорости вышивания не изменяется до выбора новой настройки. Настройка, заданная перед выключением машины, остается неизменной при последующем включении машины.
- При вышивании непрочной (например, металлической) нитью, уменьшите скорость вышивания до 400 оборотов в минуту.

Управление цветом вышивания

Непрерывное вышивание (монохромное с использованием одного цвета)

Выбранный рисунок можно вышить нитью одного цвета вместо нескольких цветов. При переходе между цветами машина будет замедляться, но не останавливаться, а затем будет продолжать вышивание до завершения рисунка. Нажмите кнопку , чтобы затенить этапы вышивания с использованием нескольких цветов, и выбранный рисунок будет вышит одним цветом без смены нитей до конца вышивания. Еще раз нажмите кнопку , чтобы вернуться к исходным настройкам рисунка.



Отображаемый на экране цвет нити будет затенен.





Напоминание

- Даже если настроено непрерывное вышивание, функцию автоматической обрезки нитей и функцию обрезки нити можно использовать (см. стр. 101).
- После завершения вышивания режим непрерывного вышивания будет отменен.

Сортировка цветов нитей

Для вышивания можно настроить минимальное число замен катушек с нитью.

До начала вышивания нажмите кнопку , чтобы изменить порядок вышивания и выполнить сортировку по цвету нити. Нажмите кнопку , чтобы отменить сортировку цветов и вышивать с применением порядка следования цветов.



Порядок следования цветов изменяется и сортируется по цвету нити.







Примечание

- Функцию сортировки цвета нити невозможно применять при вышивании перекрывающихся рисунков.

Настройка функции обрезки нити

Использование функции автоматической обрезки нитей (обрезка по завершении цвета)

Функция автоматической обрезки нитей  позволяет обрезать нить по завершении вышивания каждым цветом. Изначально эта функция включена. Чтобы отключить эту функцию, нажмите кнопку  затем кнопку . Эту функцию можно включать и отключать во время вышивания.

- После выключения машины для этой настройки возвращается значение по умолчанию 

Нажмите кнопку 

a



b

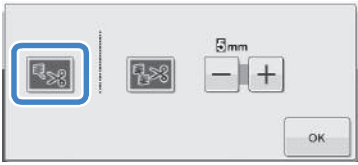

Кнопкой  отключите функцию автоматической обрезки нитей.



Кнопка принимает следующий вид: 

При вышивании нитью одного цвета машина останавливается, не обрезая нить.

Использование функции обрезки нитей (обрезка нити при переходе в другое место)

Функция обрезки нити  позволяет автоматически обрезать нить при вышивании одним цветом при слишком больших стежках перехода. Изначально эта функция включена. Чтобы отключить эту функцию, нажмите кнопку  а затем кнопку . Эту функцию можно включать и отключать во время вышивания.

- Настройка параметра сохраняется после выключения и включения машины.

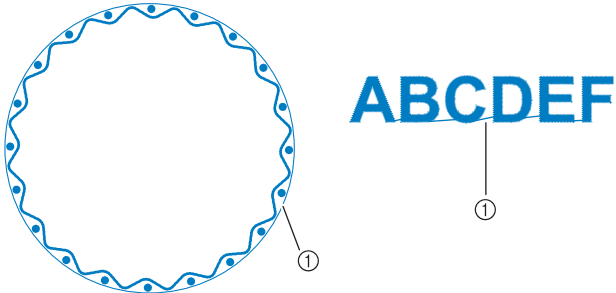

1 Стежок перехода

 **Примечание**

- При включении этой функции для рисунков вышивания с короткими стежками перехода, таких как буквы алфавита, используйте иглу с закругленным острием 75/11, входящую в комплект поставки. При использовании других игл нить может оборваться.

a

Нажмите кнопку 

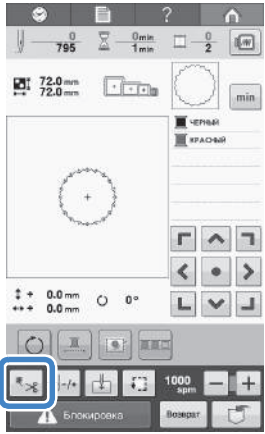

- b Кнопкой  отключите функцию обрезки нити.





- Кнопка принимает следующий вид: 
- Машина не будет обрезать нить при переходе к следующей группе стежков.

■ Выбор длины стежка перехода, когда обрезка не требуется

При включении функции обрезки нити  можно выбрать длину стежка перехода, когда обрезку выполнять не требуется. Эту функцию можно включать и отключать во время вышивания.

Выберите значение от 5 до 50 мм с шагом 5 мм.

- Настройка параметра сохраняется после выключения и включения машины.

Нажмите кнопку  или  чтобы выбрать длину стежка перехода.

Например: Нажмите кнопку  чтобы выбрать значение 25 мм, тогда машина не будет обрезать нить, если переход до следующего стежка составляет менее 25 мм.



Примечание

- Если в рисунке имеется множество переходов, рекомендуется выбирать для обрезки более высокое значение стежка перехода, чтобы снизить число висящих нитей на изнаночной стороне ткани.
- Чем выше значение для длины стежка перехода, тем реже машина будет выполнять обрезку. В этом случае на поверхности ткани остается больше стежков перехода.

5



В этой главе подробно описываются операции выбора, редактирования и сохранения рисунков для вышивания.

Использование функции памяти 99

Меры предосторожности при работе с данными для вышивания99

- Типы данных о вышивании, которые можно использовать 99
 - Типы USB-устройств/носителей, которые можно использовать 99
 - Подключение машины к компьютеру 99
 - Меры предосторожности при использовании компьютера для создания и сохранения данных..... 100
 - Данные для вышивания Tajima (.dst)..... 100
- Обращение с дополнительными вышивальными картами... 100
Обращение с USB-носителями100

Выбор рисунка вышивки 101

- Общая процедура выбора рисунков.....101
- Экран выбора типа рисунка 101
 - Экран списка рисунков..... 101
- Рисунки вышивки/декоративные буквы алфавита102
- Рамки для вышивания.....102
- Буквы алфавита 103
- Изменение расположения текста..... 106
 - Изменение выравнивания текста 106
- Карты с данными для вышивания (дополнительные).....107
- Общая информация о вышивальных картах (дополнительных) 107
 - Устройство чтения вышивальных карт (опция) и USB-модуль записи на карту* 107
 - Использование устройства чтения вышивальных карт 107
- Сохранение рисунков вышивки в памяти машины 108
- Переполнение памяти..... 108
- Сохранение рисунков вышивки на USB-носитель.....109
- Сохранение рисунков вышивки на компьютере109
- Извлечение рисунков из памяти машины 110
- Извлечение данных с USB-носителя111
- Извлечение данных с компьютера.....112

Редактирование рисунков вышивки (Экран редактирования рисунков) 114

- Комбинирование рисунков114
- Выбор рисунка для редактирования115
- Отображение увеличенного изображения рисунка115
- Перемещение рисунка 116
- Зеркальное отображение рисунка по горизонтали116
- Изменение размеров рисунка 117
- Поворот рисунка118
- Изменение расположения текста.....119
- Изменение интервала между символами..... 119
- Разделение комбинированных рисунков букв/символов.....120
- Изменение плотности стежков (только для некоторых символов и рамок для вышивания)121
- Уменьшение плотности стежков 121
 - Увеличение плотности стежков..... 121
- Задание многоцветного текста121
- Изменение цветов рисунка122
- Создание повторяющихся рисунков.....123

- Вышивание повторяющихся рисунков123
 - Повторение одного элемента в повторяющемся рисунке...125
 - Назначение разметки нитью 126
- Создание таблицы собственных нитей 127
- Добавление цвета в таблицу собственных нитей из списка128
 - Сохранение таблицы собственных нитей на USB-носитель 128
 - Вызов таблицы собственных нитей с USB-носителя128
- Выбор цвета из таблицы собственных нитей..... 129
- Дублирование рисунка 131
- Удаление рисунка 131

Редактирование рисунков вышивки (Экран вышивки) 132

Поворот всего рисунка в целом 132

Редактирование комбинированных рисунков 133

Использование функции памяти

Меры предосторожности при работе с данными для вышивания

При использовании данных для вышивания, отличных от тех, которые созданы и сохранены на этой вышивальной машине, необходимо соблюдать перечисленные ниже меры предосторожности.

ОСТОРОЖНО!

- При использовании данных для вышивания, отличных от оригинальных рисунков, при вышивании строчки слишком высокой плотности или трех и более перекрывающихся стежков может произойти обрыв нити или повреждение иглы. В этом случае с помощью одной из наших оригинальных систем создания данных отредактируйте данные для вышивания.

■ Типы данных о вышивании, которые можно использовать

- При работе этой машине можно использовать только файлы с данными для вышивания, имеющие расширение .pes, .phc и .dst. Использование данных, отличных от тех, которые сохранены с помощью наших систем создания данных или вышивальных машин, может привести к нарушению нормальной работы вышивальной машины.

■ Типы USB-устройств/носителей, которые можно использовать

Данные для вышивания можно сохранять в USB-устройствах, откуда они потом могут считываться машиной. Используйте следующие носители данных:

- Флэш-накопитель USB (флэш-память USB)
- USB-накопитель на гибком диске

Данные для вышивания можно извлечь только с:

- Приводы USB CD-ROM, CD-R, CD-RW

С помощью дополнительного USB-модуля чтения/записи карт памяти можно также использовать USB-носители следующих типов:

- Secure Digital (SD) Card
- CompactFlash
- Memory Stick
- Smart Media
- Multi Media Card (MMC)
- xD-Picture Card



Примечание

- Скорость обработки может зависеть от выбора порта и количества сохраненных данных.
- Некоторые USB-устройства могут не работать с данной машиной. Для получения более подробной информации посетите наш веб-сайт (<http://support.brother.com>).
- После подключения USB-устройств/носителей индикатор доступа начинает мигать, и для распознавания устройств/носителей требуется 5 – 6 секунд. (Это время зависит от типа USB-устройства/носителя).



Напоминание

- Чтобы создать папки для сохранения файлов, используйте компьютер.
- В именах файлов могут использоваться буквы и цифры. Кроме того, если имя файла содержит не более восьми символов, оно будет отображаться на экране целиком. Если длина имени превышает восемь символов, в качестве имени файла отображаются первые шесть символов, за которыми следует "~".

■ Подключение машины к компьютеру

- Совместимые модели:
 - IBM PC с USB-портом в качестве стандартного оборудования
 - Совместимый с IBM PC компьютер с USB-портом в качестве стандартного оборудования
- Совместимые операционные системы:
 - Microsoft Windows XP, Windows Vista, Windows 7, Windows 8

■ Меры предосторожности при использовании компьютера для создания и сохранения данных

- Если имя файла/папки с данными для вышивания не может быть идентифицировано, например, вследствие того, что это имя содержит специальные символы, то файл/папка не отображается. В этом случае измените имя файла/папки. Рекомендуется использовать только 26 букв английского алфавита (прописные и строчные), цифры от 0 до 9, а также символы "-" и "_".
- Использовать данные для вышивания рисунка, имеющего размер более 200 мм (В) x 200 мм (Ш), невозможно. (Размеры всех рисунков должны находиться в пределах 200 мм (В) x 200 мм (Ш).)
- Файлы с расширением .pes, в которых сохранено количество стежков или количество цветов, превышающее установленные пределы, не могут быть отображены. Число стежков в комбинированном рисунке не может превышать 500 000, а цвет может изменяться не более 127 раз (указанные цифры приблизительны и зависят от общего размера рисунка). С помощью одной из наших программ создания рисунков отредактируйте рисунок вышивания таким образом, чтобы он соответствовал данным характеристикам.
- Данные для вышивания, сохраненные в папке, созданной на USB-носителе, можно извлечь.
- Не создавайте папки на съемном диске (папка "Съемный диск") на компьютере. Если данные для вышивания сохранены в папке на съемном диске ("Съемный диск"), машина не сможет извлечь эти данные.
- Даже если вышивальный модуль не подсоединен, машина может распознавать данные для вышивания.

■ Данные для вышивания Tajima (.dst)

- Данные в формате dst отображаются на экране списка рисунков по имени файла (само изображение не отображается). Могут отображаться только первые восемь символов имени файла.
- Поскольку данные Tajima (.dst) не содержат информации о конкретном цвете нитей, они отображаются в последовательности цветов нитей, установленной на заводе-изготовителе по умолчанию. Проверьте предварительный просмотр и при необходимости измените цвета нитей.

Обращение с дополнительным и вышивальными картами

- Не разбирайте и не переделывайте карты с данными для вышивания.
- Карты с данными для вышивания нельзя сгибать, бросать, царапать или ставить на них тяжелые предметы.
- Не допускайте попадания влаги на карты с данными для вышивания, например воды, растворителей, напитков и других жидкостей.
- Не применяйте и не храните карты с данными для вышивания в местах с высоким уровнем статического электричества и электрических помех.
- Не применяйте и не храните карты с данными для вышивания в местах с повышенным уровнем вибраций или ударных воздействий, доступных для прямых солнечных лучей, характеризующихся большим количеством пыли (или ворса), высокой температурой окружающей среды, высокой влажностью, резкими колебаниями температуры или сильным магнитным полем (например, рядом с акустическими колонками).
- Чтобы использовать дополнительные вышивальные карты для получения рисунков вышивания, подключите к машине устройство чтения вышивальных карт/USB-модуль записи на карту*.
- Храните карты с данными для вышивания в защитных футлярах.
- При использовании карты с данными для вышивания, изготовленной другой компанией, машина может функционировать некорректно. Используйте только рекомендуемые карты с данными для вышивания.
- Некоторые лицензированные или охраняемые авторским правом карты с данными для вышивания не могут использоваться при работе с этой вышивальной машиной.
- Карты с данными для вышивания, приобретенные за границей, не могут использоваться с данной вышивальной машиной.
- Вставляйте и извлекайте карты с данными для вышивания, только когда не мигает индикатор подключения устройства чтения вышивальных карт/USB-модуля записи на карту* или когда вышивальная машина выключена (см. раздел "Карты с данными для вышивания (дополнительные)" на стр. 112).

* При приобретении программы PE-DESIGN версии 5 или более поздней версии, PE-DESIGN Lite или PED-BASIC, в качестве устройства чтения вышивальных карт можно подключить USB-модуль записи на карту из комплекта поставки и извлечь рисунки.

Обращение с USB-носителями

- Не разбирайте и не переделывайте USB-устройства.
- Не допускайте попадания на USB-устройства влаги, например воды, растворителей, напитков и других жидкостей.
- Не применяйте и не храните USB-устройства в местах с высоким уровнем статического электричества и электрических помех.
- Не используйте и не храните USB-устройства в местах с повышенным уровнем вибраций или ударных воздействий, доступных для прямых солнечных лучей, характеризующихся большим количеством пыли (или ворса), высокой температурой окружающей среды, высокой влажностью, резкими колебаниями температуры или сильным магнитным полем (например, рядом с акустическими колонками).
- При считывании данных с USB-устройств следите за тем, чтобы машина не вибрировала и не подвергалась ударному воздействию, кроме того, в этот момент не отключайте USB-устройства от машины.
- Некоторые USB-устройства могут не работать с данной машиной. Для получения более подробной информации посетите наш веб-сайт.
- Извлекайте USB-носитель, только когда индикатор подключения на USB-носителе не мигает (см. раздел "Сохранение рисунков вышивки на USB-носителе" на стр. 114).
- Дополнительная информация приводится в руководстве, прилагаемом к приобретаемому USB-устройству.
- Не извлекайте устройство/носитель USB из машины сразу после подключения. Перед извлечением устройства/носителя USB должно пройти не менее 5 секунд.

Выбор рисунка вышивки

Данная машина содержит многочисленные встроенные рисунки вышивки. Помимо встроенных рисунков, можно использовать разнообразные другие рисунки с вышивальных карт (приобретаемых отдельно) или брать их с компьютера.

Напоминание

- Инструкции по извлечению рисунка вышивки с карты с данными для вышивания (дополнительной) см. на стр. 112.

Общая процедура выбора рисунков

Процедура выбора рисунков зависит от типа рисунка; однако, существует общая процедура выбора рисунков, которая описана ниже.

a На экране выбора типа рисунка выберите и нажмите кнопку требуемой категории.

■ Экран выбора типа рисунка

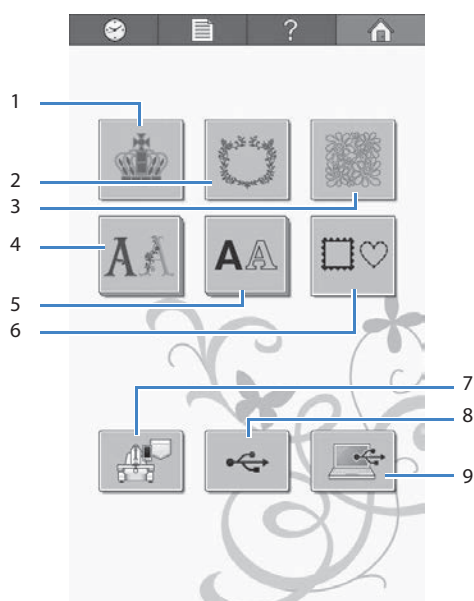

- 1 Рисунки вышивки
- 2 Декоративные/традиционные дизайны
- 3 Дизайны для квилтинга
- 4 Декоративные буквы алфавита
- 5 Буквы алфавита
- 6 Рамки для вышивания
- 7 Рисунки вышивания, сохраненные в памяти машины
- 8 USB-носитель
- 9 Компьютер (USB)

b На экране списка рисунков, который появляется следующим, нажмите кнопку с требуемым рисунком.

■ Экран списка рисунков

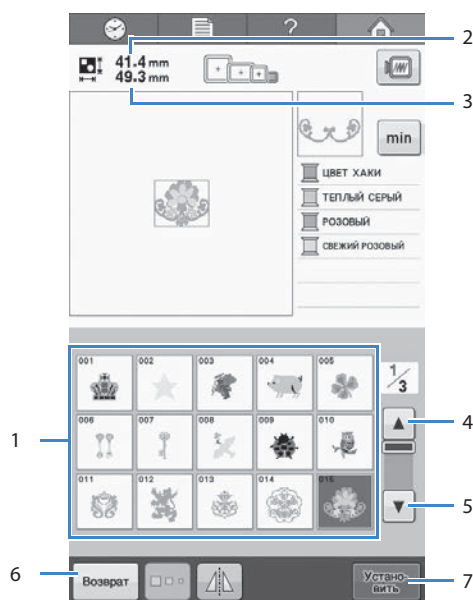

- 1 Кнопки выбора рисунка
 - Нажмите кнопку с рисунком, чтобы отобразить следующую информацию о нем:
- 2 Длина рисунка вышивки (размер по вертикали)
- 3 Ширина рисунка вышивки (размер по горизонтали)
- 4 ▲ На страницу вверх
- 5 ▼ На страницу вниз
 - В случае нескольких страниц нажимайте кнопки 4 и 5, пока не будет отображена требуемая страница.
- 6 Кнопка возврата
 - Возврат к экрану выбора типа рисунка.
- 7 Кнопка установки
 - Нажмите эту кнопку после выбора рисунка. Выбор рисунка подтверждается, и появляется экран редактирования рисунков.

Рисунки вышивки/ декоративные буквы алфавита

- a Выберите категорию рисунка для вышивания.

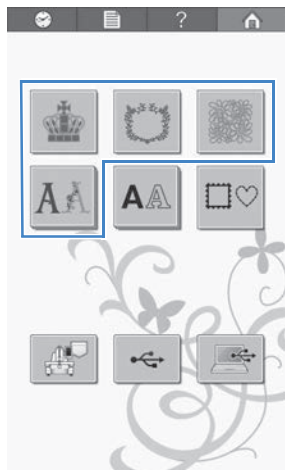

Появляется список типов рисунков для вышивания.

- b Выберите тип рисунка.

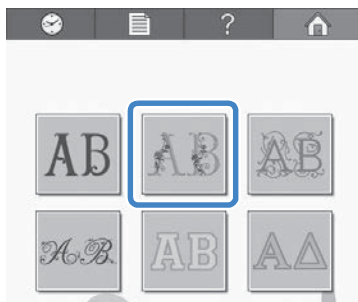

Появляется список рисунков вышивания.

- c Выберите рисунок вышивания.
Нажмите кнопку, соответствующую требуемому рисунку.



Выбранный рисунок появляется в области отображения рисунков.



- Если рисунок выбран ошибочно или требуется выбрать другой рисунок, нажмите кнопку, соответствующую требуемому рисунку.

- d Нажмите кнопку . Этим подтверждается выбор рисунка. Появляется экран редактирования рисунков.

Рамки для вышивания

5

- a Нажмите кнопку .

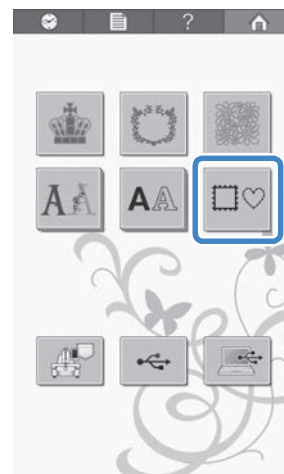

Появляется список рамок для вышивания.

b На верхних вкладках экрана выберите требуемую форму обрамления.

Нажмите кнопку, соответствующую требуемой форме обрамления.

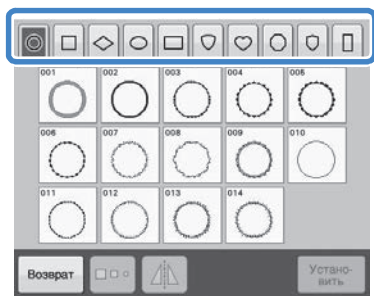

В нижней половине экрана появляются рисунки обрамлений, которые можно использовать.

c Выберите рисунок обрамления.

Нажмите кнопку, соответствующую требуемому рисунку.

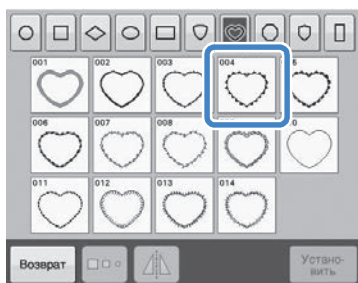

Выбранный рисунок появляется в области отображения рисунков.

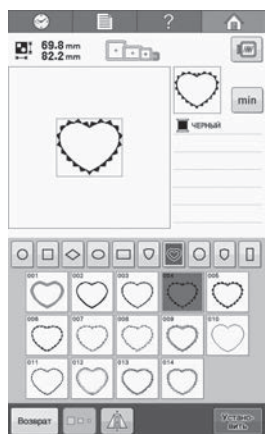

- Если рисунок выбран ошибочно или требуется выбрать другой рисунок, нажмите кнопку, соответствующую требуемому рисунку.

d Нажмите кнопку 

Этим подтверждается выбор рисунка.

Появляется экран редактирования рисунков.

Буквы алфавита

Можно выбрать один из 20 встроенных шрифтов.

Пример: Введено "Lucky Color".

Нажмите кнопку 

a

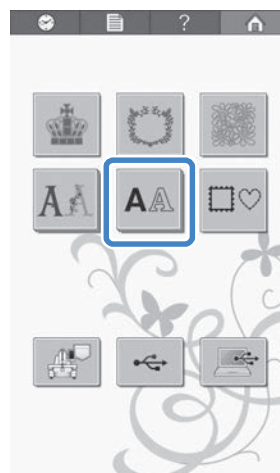



Появляется экран выбора шрифта.

Выберите шрифт.

b

Нажмите кнопку, соответствующую требуемому шрифту.



- Для отображения других экранных страниц используйте кнопку  или 

Появляется экран ввода текста.

c

Если кнопка с символом, который вы хотели бы выбрать, не отображается, нажмите на закладку с требуемым набором символов.



- 1 Прописные (заглавные) буквы
 - 2 Строчные буквы
 - 3 Цифры/знаки препинания
 - 4 Символы с ударением
Появляется экран ввода текста, соответствующий символам, изображенным на выбранной закладке.
- Для изменения шрифта нажмите кнопку  чтобы вернуться к экрану выбора шрифта.

d

Введите "L".



e



Когда введен первый символ, нажмите кнопку  для изменения размера символа.



- 1 Эта кнопка служит для изменения размера.
- Следующий выбранный символ будет иметь новый размер.
 - Размер всех введенных символов после того, как они будут скомбинированы, изменить нельзя. (Размер всего рисунка в целом можно изменить с экрана редактирования рисунков.)







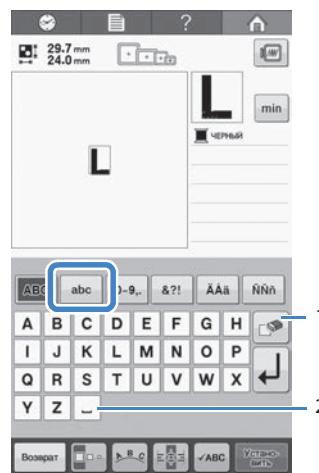

Примечание

- Размер четырех малых шрифтов ,  и  изменить нельзя.

f

Нажмите кнопку  и введите текст "уску".



- 1 Если символ выбран ошибочно или требуется выбрать другой символ , нажмите кнопку  для удаления последнего выбранного символа, а затем кнопку , соответствующую новому символу. При каждом нажатии кнопки  удаляется последний символ в тексте.
- 2 Нажмите кнопку  для ввода пробела.

- g Нажмите кнопку  для перехода на новую строку.



- h Нажмите кнопку  и введите символ "C".





- i Нажмите кнопку  и введите строку "olor".

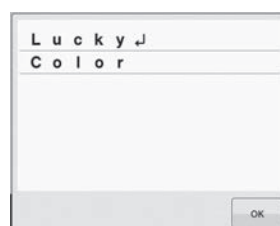
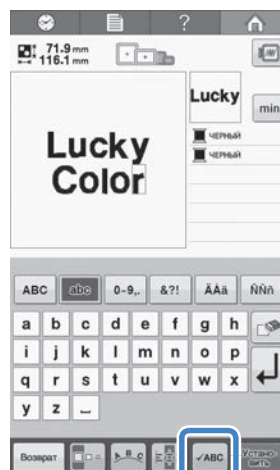

- j Если текст мелкий или трудно читается, нажмите кнопку  для проверки текста.



- k После проверки текста нажмите кнопку  для возврата к экрану ввода текста.

- l После ввода всего требуемого текста нажмите кнопку .

Этим подтверждается выбор рисунка.

Появляется экран редактирования рисунков.

■ Изменение расположения текста

Нажмите кнопку  для перехода к показанному ниже экрану. Нажмите кнопку, соответствующую требуемому расположению текста.

После выбора требуемого расположения текста нажмите кнопку  для возврата к экрану ввода текста.

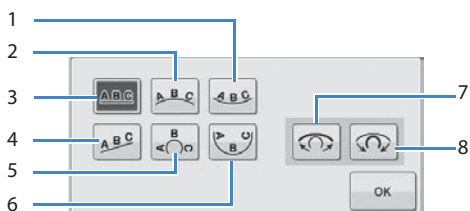



- 1 Расположение текста по внутренней стороне кривой линии большого радиуса.
 - 2 Расположение текста по внешней стороне кривой линии большого радиуса.
 - 3 Расположение текста по прямой линии.
 - 4 Расположение текста по наклонной линии.
 - 5 Расположение текста по внешней стороне кривой линии малого радиуса.
 - 6 Расположение текста по внутренней стороне кривой линии малого радиуса.
 - 7 Если текст располагается по кривой линии, то при каждом нажатии этой кнопки происходит уменьшение изгиба этой кривой (она становится более плоской, т. е. радиус ее изгиба увеличивается).
 - 8 Если текст располагается по кривой линии, то при каждом нажатии этой кнопки происходит увеличение изгиба этой кривой (она становится более изогнутой, т. е. радиус ее изгиба уменьшается).
- Если выбрать расположение текста с использованием одной из опций на этом экране, то можно ввести еще большее количество символов.

■ Изменение выравнивания текста

Нажмите кнопку  чтобы изменить выравнивание текста.

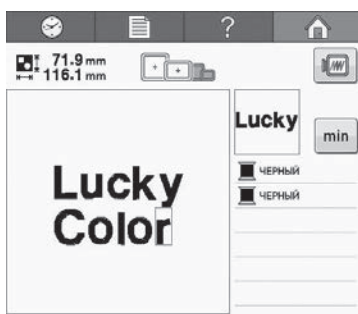
Если кнопка выглядит  текст выравнивается по левому краю.



Если кнопка выглядит  текст выравнивается по центру.

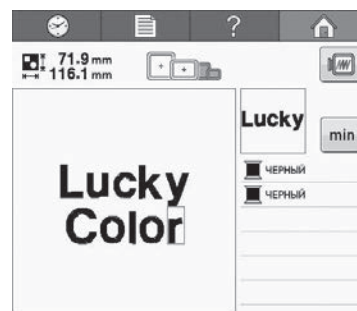

Если кнопка выглядит  текст выравнивается по правому краю.

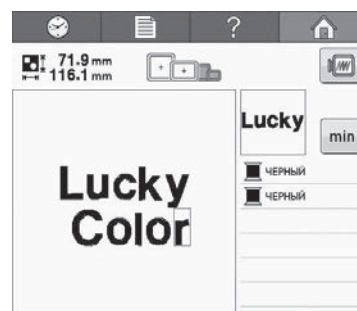

Напоминание

- Для текста установлен черный цвет. Инструкции по изменению цвета см. в разделах “Задание многоцветного текста” на стр. 126 и “Изменение цветов рисунка” на стр. 127.

Карты с данными для вышивания (дополнительные)

■ Общая информация о вышивальных картах (дополнительных)

- Применяйте только вышивальные карты, предназначенные для данной машины. Применение неразрешенных карт может привести к нарушению нормальной работы машины.
- Вышивальные карты, продаваемые в других странах, не могут использоваться с данной машиной.
- Храните вышивальные карты в жестком защитном футляре.

■ Устройство чтения вышивальных карт (опция) и USB-модуль записи на карту*

- Используйте только устройство чтения вышивальных карт, предназначенное для данной машины. Применение неразрешенного устройства чтения вышивальных карт может привести к нарушению нормальной работы машины.



Примечание

- Рисунки вышивания невозможно сохранить с машины на вышивальную карту, вставленную в подключенный USB-модуль записи на карту*.

- * При приобретении программы PE-DESIGN версии 5 или более поздней версии, PE-DESIGN NEXT, PE-DESIGN Lite или PED-BASIC, в качестве устройства чтения вышивальных карт можно подключить USB-модуль записи на карту из комплекта поставки и извлечь рисунки.

■ Использование устройства чтения вышивальных карт

- a** Подключите дополнительное устройство чтения вышивальных карт/USB-модуль записи на карту* к USB-порту машины.

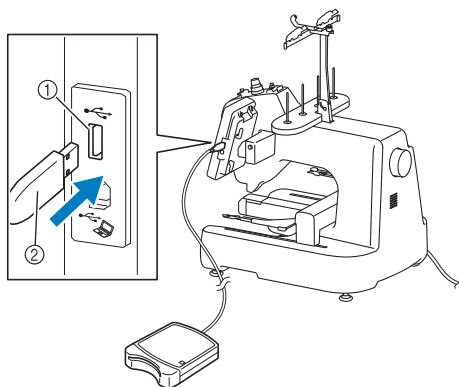

- 1 USB-порт
- 2 Устройство чтения вышивальных карт/USB-модуль записи на карту*

- * При приобретении программы PE-DESIGN версии 5 или более поздней версии, PE-DESIGN NEXT, PE-DESIGN Lite или PED-BASIC, в качестве устройства чтения вышивальных карт можно подключить USB-модуль записи на карту из комплекта поставки и извлечь рисунки.

При подключении USB-устройства чтения/записи карт к USB-порту машины необходимо закрепить кабель для его фиксации в двух крючках, расположенных на задней стороне панели. Если кабель не закрепить должным образом, пальцы при перемещении могут цепляться за него, что может привести к искажению вышиваемого рисунка.

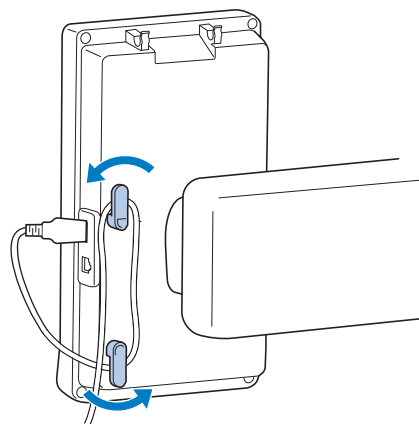

b Полностью вставьте карту в устройство чтения карт/USB-модуль записи на карту*.

- * Вставляйте вышивальную карту так, чтобы конец с напечатанной стрелкой был обращен вверх.

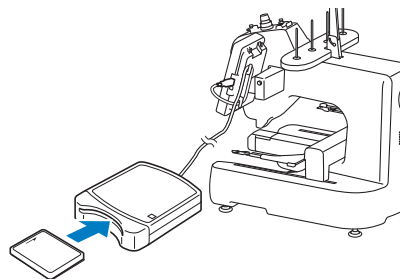

Примечание

- При использовании карты с данными для вышивания, изготовленной другой компанией, машина может функционировать некорректно. Используйте только рекомендуемые карты с данными для вышивания.
- Некоторые лицензированные или охраняемые авторским правом карты могут быть несовместимыми с этой вышивальной машиной.

- c Нажмите кнопку того USB-порта, к которому подключено устройство чтения вышивальных карт/USB-модуль записи на карту*.

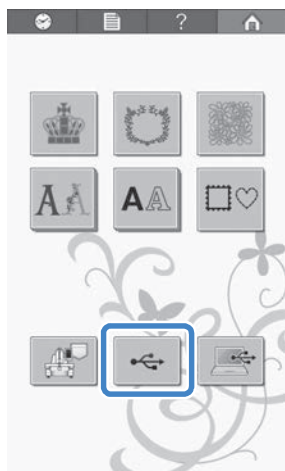

Появляется список рисунков, имеющих на карте с данными для вышивания.

- d Выберите рисунок, как описано на страницах 107–108.

Сохранение рисунков вышивки в памяти машины

Настроенные рисунки вышивания, которые предполагается часто использовать, можно сохранить. Это, например, ваше имя, рисунки после применения поворота и изменения размера, рисунки, в которых была изменена позиция вышивания и т.д. В памяти машины можно сохранить рисунки, объем которых в общей сложности составляет около 1 МБ.



Примечание

- Не выключайте питание во время отображения экрана “Сохранение...”. Это приведет к потере сохраняемого рисунка.





Напоминание

- Сохранение рисунка в памяти машины может занять несколько секунд.
- Информацию об извлечении сохраненного рисунка см. на стр. 115.

- a Нажмите кнопку  когда на экране вышивки отображается рисунок, который требуется сохранить.



- b Нажмите кнопку 

- * Нажмите кнопку  для возврата к первоначальному экрану без сохранения данных.

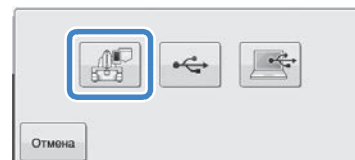

Отображается экран “Сохранение...”. После сохранения рисунка автоматически происходит возврат к первоначальному экрану.

■ Переполнение памяти

Если отображается следующий экран, это означает, что либо было сохранено максимальное число рисунков, либо размер сохраняемого рисунка слишком велик, и машина его сохранить не может. Нажмите кнопку  и удалите ранее сохраненный рисунок, после чего можно будет сохранить текущий рисунок. См. раздел “Извлечение рисунков из памяти машины” на стр. 115.

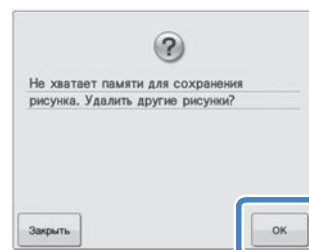

Сохранение рисунков вышивки на USB-носитель

Для передачи рисунков вышивки с машины на USB-носитель подключите USB-носитель к USB-порту машины.

Напоминание

- USB-носители можно приобрести в магазине, однако некоторые USB-носители могут быть несовместимы с данной машиной. Для получения более подробной информации посетите наш веб-сайт (<http://support.brother.com>).
- В зависимости от типа используемого USB-носителя подключите USB-устройство напрямую к USB-порту машины или вставьте в USB-порт машины устройство чтения/записи USB-носителей.
- USB-носитель можно подключать и отключать в любое время.

a Нажмите кнопку  когда на экране вышивки отображается рисунок, который требуется сохранить.



b Вставьте USB-носитель в USB-порт машины.

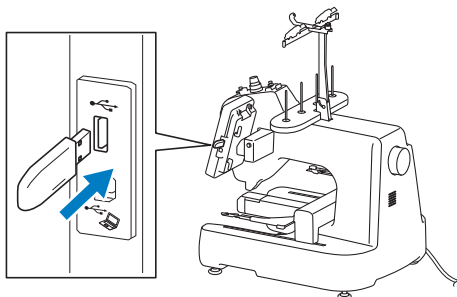

- 1 USB-порт
- 2 USB-носитель

Примечание

- Не подключайте к USB-порту ничего, кроме USB-носителей. В противном случае USB-порт может быть поврежден.

Нажмите кнопку 

c

- * Нажмите кнопку  для возврата к первоначальному экрану без сохранения данных.



Отображается экран "Сохранение...". После сохранения рисунка автоматически происходит возврат к первоначальному экрану.

Примечание

- Не вставляйте и не удаляйте USB-носитель, пока отображается экран "Сохранение...". Это приведет к потере части сохраняемого рисунка или всего рисунка.

Сохранение рисунков вышивки на компьютере

С помощью прилагаемого кабеля USB можно подключать вышивальную машину к компьютеру, что позволяет временно извлекать рисунки вышивания из памяти и сохранить их в папке "Съемный диск" на компьютере. В папке "Съемный диск" можно сохранить рисунки общим объемом примерно 772 КБ, но сохраненные рисунки вышивания удаляются при выключении машины.

Информацию по компьютерам и операционным системам см. в разделе "Извлечение данных с компьютера" на стр. 117.

Примечание

- Не выключайте питание во время отображения экрана "Сохранение...". Это приведет к потере сохраняемого рисунка.

a

Подключите соединители USB-кабеля к соответствующим USB-портам на компьютере и на машине.

- * USB-кабель можно подключать к USB-портам компьютера и вышивальной машины независимо от того, включены они или нет.

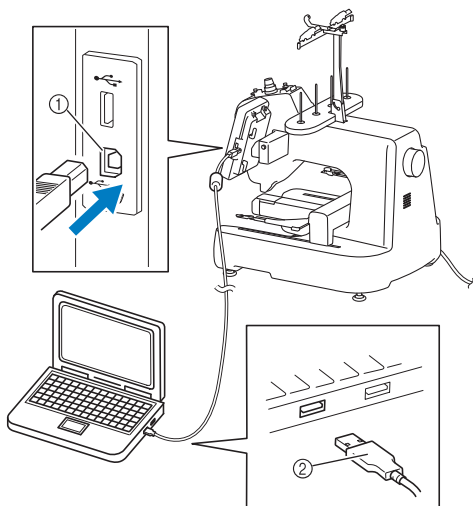

- 1 USB-порт для компьютера
 - 2 Соединитель USB-кабеля
- Значок "Съемный диск" отображается в окне "Компьютер (Мой компьютер)" на компьютере.



Примечание

- Разъемы USB-кабеля можно вставлять в порт в строго определенном положении. Если соединитель не вставляется в разъем, не прилагайте чрезмерных усилий, чтобы вставить его. Проверьте ориентацию соединителя.
- Подробную информацию о расположении USB-порта на компьютере (или на USB-концентраторе) см. в руководстве по эксплуатации соответствующего оборудования.

- b** Включите компьютер и выберите "Компьютер (Мой компьютер)".

- c** Нажмите кнопку  когда на экране вышивки отображается рисунок, который требуется сохранить.



Нажмите кнопку 

- d** * Нажмите кнопку  для возврата к первоначальному экрану без сохранения данных.



Рисунок будет временно сохранен в папке "Съемный диск" в окне "Компьютер (Мой компьютер)".

- e** Выберите файл рисунка вышивания с расширением .rhc в папке "Съемный диск" и скопируйте его на компьютер.

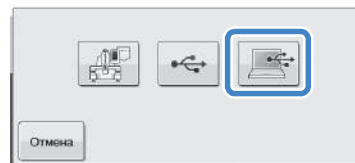
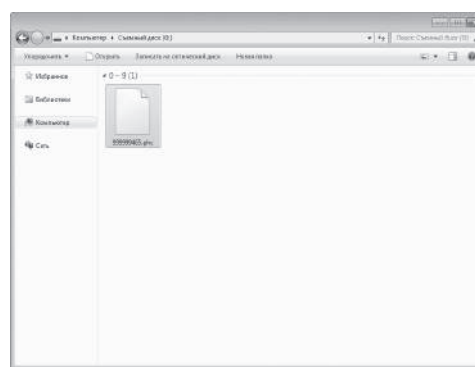

Извлечение рисунков из памяти машины

Нажмите кнопку 

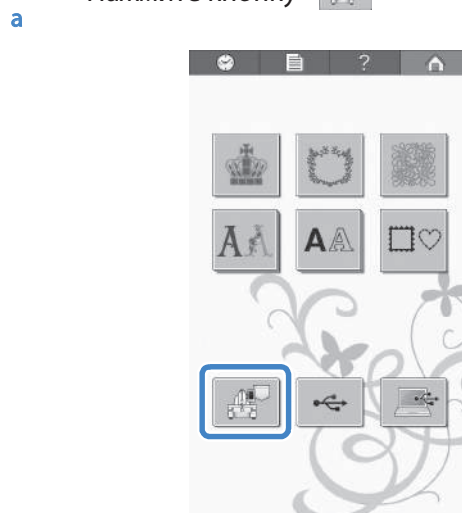

На машине отображаются рисунки, которые в настоящее время сохранены в памяти.

- b Нажмите кнопку рисунка, который необходимо извлечь.

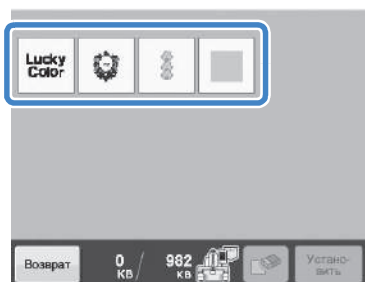

- c Нажмите кнопку 

* Нажмите кнопку  чтобы удалить рисунок вышивки.

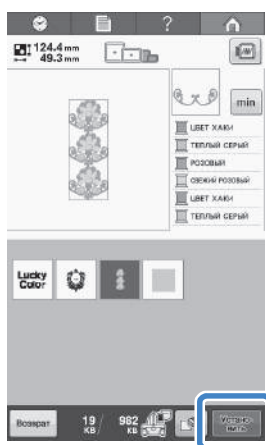

Отображается экран вышивки.

Извлечение данных с USB-носителя

Можно вызывать определенный рисунок вышивки либо напрямую с USB-носителя, либо из папки на USB-носителе. Если рисунок находится в папке, проверьте каждую папку, чтобы найти требуемый рисунок.



Примечание

- Скорость обработки может отличаться в зависимости от количества данных.

Вставьте USB-носитель в USB-порт машины.

a

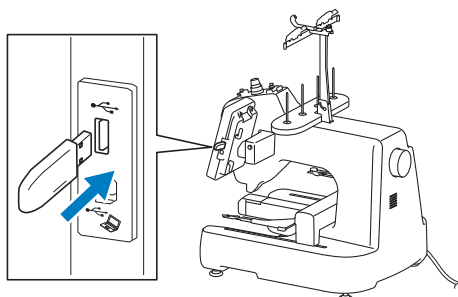

- 1 USB-порт
- 2 USB-носитель

Нажмите кнопку 

b

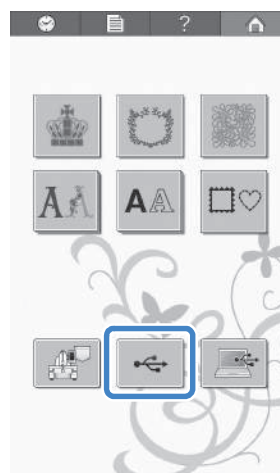

Отображаются рисунки вышивания и папка, находящиеся в верхней папке.

c

Если на USB-носителе есть подпапка для сортировки двух и более рисунков, нажмите кнопку  при этом отобразится рисунок вышивания, сохраненный в подпапке.

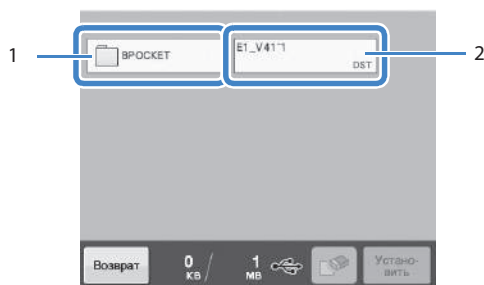

- 1 Имя папки
 - 2 Рисунки вышивания на USB-носителе
 - 3 Путь
- * Путь указывает текущую папку в начале списка.
 - * Отображаются рисунки вышивания и подпапки внутри папки.
 - * Для возврата к предыдущей папке нажмите кнопку 
 - * Для создания папок используйте компьютер. Создавать папки на машине невозможно.

d Нажмите кнопку рисунка, который необходимо извлечь.

- * Нажмите кнопку  для возврата к первоначальному экрану.

Нажмите кнопку 

e * Нажмите кнопку  чтобы удалить рисунки с USB-носителя.

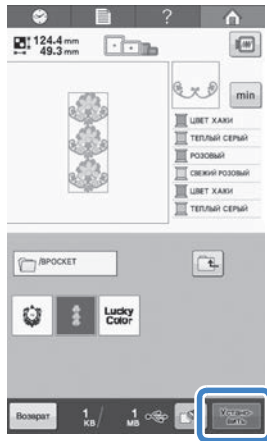

Отображается экран редактирования вышивки.

Извлечение данных с компьютера

Список поддерживаемых операционных систем см. в разделе "Подключение машины к компьютеру" на стр. 104.

a Подключите соединители USB-кабеля к соответствующим USB-портам на компьютере и на машине. (См. раздел "Сохранение рисунков вышивки на USB-носитель" на стр. 114.)

b На компьютере откройте окно "Компьютер (Мой компьютер)", а затем перейдите в папку "Съемный диск".

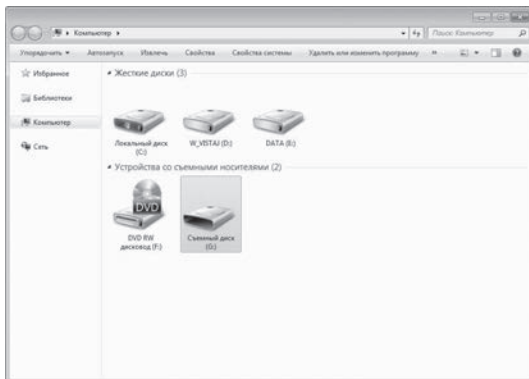

c Переместите/скопируйте данные рисунка в папку "Съемный диск".

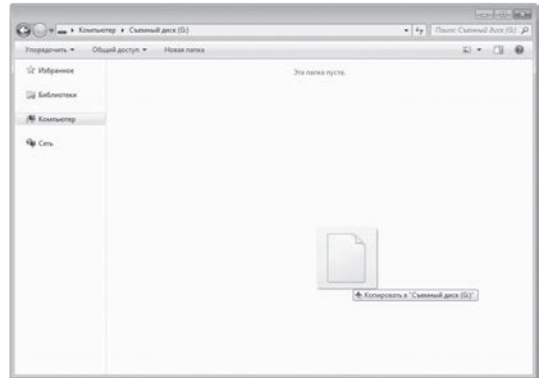

Данные рисунков, помещенные в папку "Съемный диск", записываются на машину.

Примечание

- Во время записи данных не отсоединяйте USB-кабель.
- Не создавайте папки внутри папки "Съемный диск". Поскольку папки не отображаются, данные рисунков внутри папок извлечь невозможно.

d Нажмите кнопку 

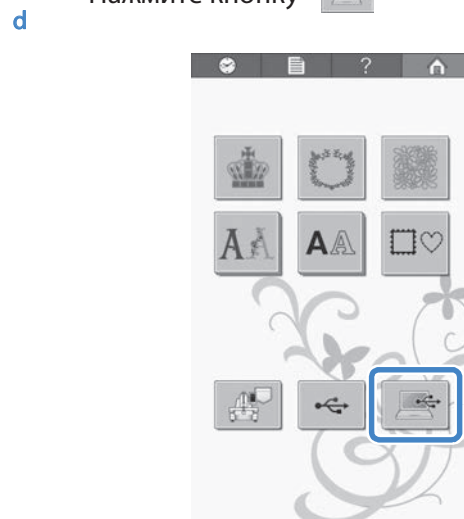

Рисунки на компьютере отображаются на экране выбора.

- e Нажмите кнопку рисунка, который необходимо извлечь.

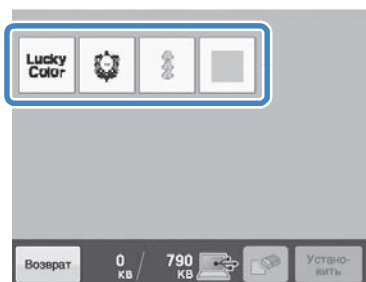

- f Нажмите кнопку 

- * Нажмите кнопку  чтобы удалить рисунки с компьютера.

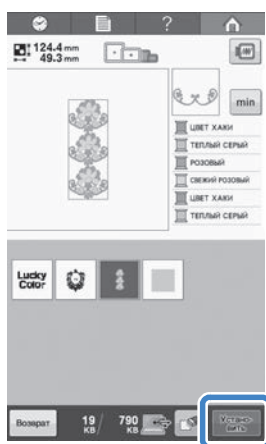

Отображается экран редактирования вышивки.

Редактирование рисунков вышивки (Экран редактирования рисунков)

Редактировать рисунки можно на экране редактирования рисунков и на экране вышивки. Отдельные рисунки можно редактировать на экране редактирования рисунков, а весь рисунок целиком – на экране вышивки. Результаты редактирования рисунка можно просмотреть в области отображения рисунков.

Комбинирование рисунков

Можно легко скомбинировать различные рисунки, такие как рисунки вышивки, рамки для вышивания, встроенные буквы алфавита и рисунки, которые взяты с карт с данными для вышивания.

Нажмите кнопку **Добавить**

a



Снова появляется экран выбора типа рисунка.

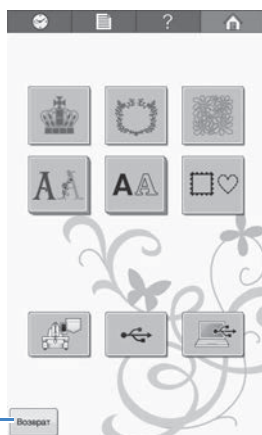

1

- 1 При нажатии на эту кнопку происходит выход из режима комбинирования рисунков. Появляется экран редактирования рисунков.

b

Выберите рисунок вышивания.

Выберите рисунок, который требуется добавить, как описано на стр. 106–117.



- После выбора очередной рисунок обычно располагается в центре области отображения рисунков.

c

Повторяйте пункты **a** и **b** до тех пор, пока не будут выбраны все рисунки, которые нужно скомбинировать.







Напоминание

- Размещение отдельных рисунков и другие операции редактирования можно выполнять на экране редактирования рисунков. Операции редактирования на экране редактирования рисунков можно выполнять аналогичным образом как тогда, когда отображается каждый отдельный рисунок, так и после того как будут выбраны все рисунки, которые требуется скомбинировать.

Выбор рисунка для редактирования

Если установлено несколько рисунков, можно выделить один рисунок отдельно, который будет редактироваться.

- a** Нажмите кнопку  или 
- Рисунок, который будет редактироваться, выделяется обрамлением красного цвета.
- Продолжайте нажимать кнопки   тех пор, пока обрамление красного цвета не появится вокруг рисунка, который требуется отредактировать.



Рисунки выбираются в том порядке, в котором они добавлялись, либо в обратном порядке.

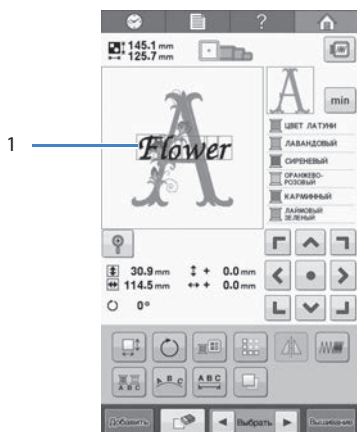

- 1 Красная рамка, указывающая рисунок, который будет редактироваться.

Напоминание

- Если на экране редактирования рисунков отображается несколько рисунков, то применяется следующая базовая процедура: 1. Выбор рисунка, который требуется редактировать 2. Редактирование этого рисунка.

Отображение увеличенного изображения рисунка

Для просмотра всех деталей небольшого рисунка можно отобразить его увеличенное изображение.

- a** Нажмите кнопку 



Изображение рисунка отображается с увеличением 200%.

- b** Если изображение рисунка не помещается целиком на экране, то для его просмотра перемещайте изображение.



- Для возврата к нормальному изображению рисунка нажмите кнопку 

Перемещение рисунка

Определите, где в пределах пялец будет вышиваться рисунок. Если скомбинировано несколько рисунков, переместите каждый рисунок в то место, где он должен находиться.

- a Нажмите кнопку со стрелкой, соответствующей направлению, в котором требуется переместить рисунок.



Рисунок перемещается в направлении стрелки, указанной на кнопке.



- 1 Расстояние перемещения от центра по вертикали.
 - 2 Расстояние перемещения от центра по горизонтали.
- Для возврата рисунка в положение, в котором он находился до всех перемещений (центр пялец), нажмите кнопку

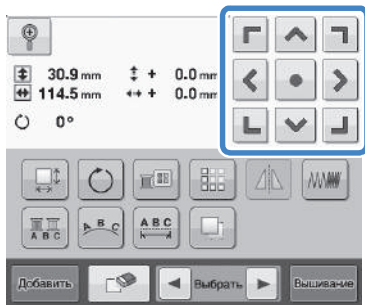
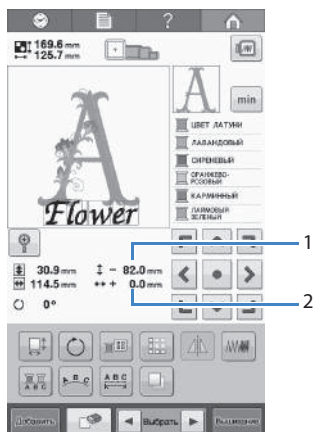

Также можно переместить рисунок с помощью функции перетаскивания. Рисунок также можно перетащить, выбрав его непосредственно на экране (прикоснувшись к нему пальцем или пером для сенсорного экрана).

Примечание

- Рисунок можно перемещать только тогда, когда на экране отображаются кнопки со стрелками.

Напоминание

- Кнопки с изображениями стрелок на экране вышивки используются для перемещения пялец в требуемую позицию вышивания.

Зеркальное отображение рисунка по горизонтали

- a Нажмите кнопку после чего ее вид изменится на



Получается горизонтальное (относительно вертикальной оси) зеркальное отображение рисунка.

- При каждом нажатии этой кнопки настройка переключается из положения включения в положение выключения и наоборот.

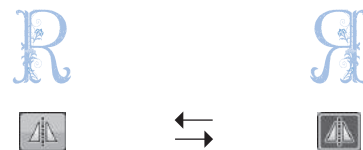

Горизонтальное зеркальное отображение выключено

Зеркальное отображение по горизонтали

Изменение размеров рисунка

Нажмите кнопку 

a



Появляется экран, показанный ниже.

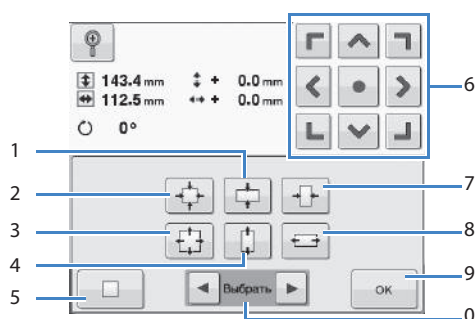

Пример: Исходный размер

- 1 Уменьшение размера только по вертикали.
- 2 Увеличение размеров без изменения пропорций.
- 3 Уменьшение размеров без изменения пропорций.
- 4 Увеличение размера только по вертикали.
- 5 Эта кнопка служит для возврата рисунка к исходному размеру.
- 6 Эти кнопки служат для перемещения рисунка в направлениях, указанных изображенными на них стрелками.
- 7 Уменьшение размера только по горизонтали.
- 8 Увеличение размера только по горизонтали.
- 9 При нажатии этой кнопки отображаемый экран закрывается.
- 10 Нажмите эту кнопку, чтобы выбрать рисунок для редактирования.



b

Используйте соответствующие кнопки для изменения размера рисунка.

При каждом нажатии одной из этих кнопок происходит плавное увеличение или уменьшение рисунка.

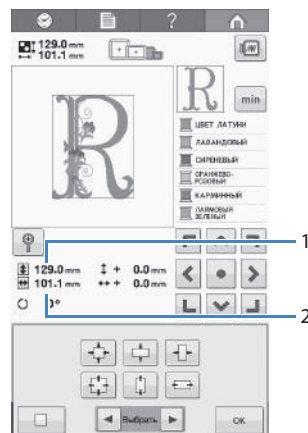

Размер рисунка отображается после нажатия кнопки, изменяющей этот размер.

- 1 Размер по вертикали
 - 2 Размер по горизонтали
- Размер, до которого может быть увеличен рисунок, зависит от конкретного рисунка или символа.
 - При повороте рисунка вертикальное и горизонтальное направления могут поменяться между собой.
 - Чтобы восстановить исходный размер рисунка, нажмите кнопку 

c

При необходимости отрегулируйте положение рисунка с помощью кнопок со стрелками.

Более подробную информацию см. на "Перемещение рисунка" на стр. 121.

d

После выполнения требуемых изменений нажмите кнопку 

Снова появляется экран редактирования рисунков.

! ОСТОРОЖНО!

- После изменения размера рисунка проверьте значки пялец, которые могут использоваться, и используйте только те, которые указаны. При использовании каких-либо пялец, отличных от указанных, пяльцы могут ударить по прижимной лапке и привести к травме.

Поворот рисунка

Рисунок можно повернуть на угол от 1 до 359 градусов в направлении как по часовой стрелке, так и против нее.

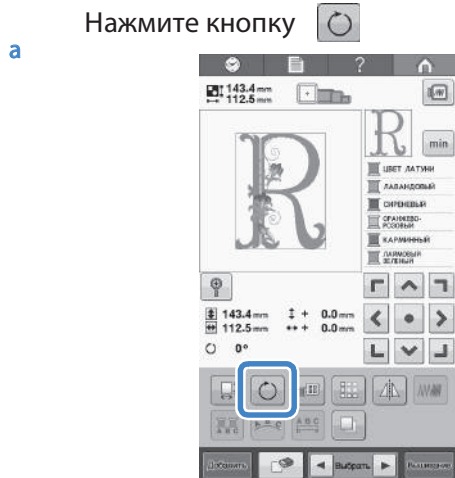

Появляется экран, показанный ниже.

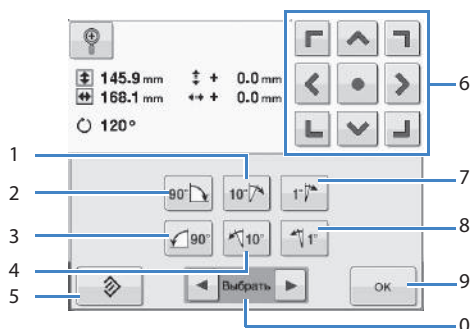



Пример: Исходный угол

- 1 Поворот на 10 градусов вправо
- 2 Поворот на 90 градусов вправо
- 3 Поворот на 90 градусов влево
- 4 Поворот на 10 градусов влево
- 5 Эта кнопка служит для возврата рисунка к исходному углу поворота.
- 6 Эти кнопки служат для перемещения рисунка в направлениях, указанных изображенными на них стрелками.
- 7 Поворот на 1 градус вправо
- 8 Поворот на 1 градус влево
- 9 При нажатии этой кнопки отображаемый экран закрывается.
- 0 Нажмите эту кнопку, чтобы выбрать рисунок для редактирования.

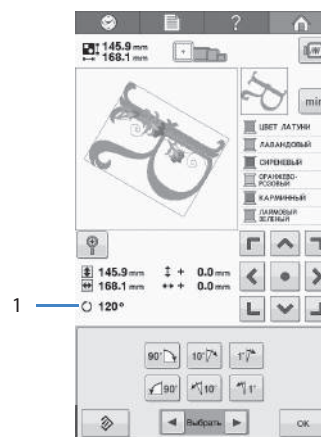

- b
- Нажимайте на соответствующие кнопки для поворота рисунка на требуемый угол. При каждом нажатии кнопки происходит поворот рисунка.



- 1 Показывает угол поворота рисунка после нажатия кнопки, изменяющего этот угол.
- Чтобы восстановить исходный угол рисунка, нажмите кнопку 

- c
- При необходимости отрегулируйте положение рисунка с помощью кнопок со стрелками.

Более подробную информацию см. на "Перемещение рисунка" на стр. 121.

- d
- После выполнения требуемых изменений нажмите кнопку 

Снова появляется экран редактирования рисунков.

ОСТОРОЖНО!

- После изменения угла поворота рисунка проверьте значки пялец, которые могут использоваться, и используйте только те, которые указаны. При использовании каких-либо пялец, отличных от указанных, пяльцы могут ударить по прижимной лапке и привести к травме.

Напоминание

- При нажатии кнопки  а экране вышивки поворачивается весь комбинированный рисунок в целом. (Подробную информацию см. в разделе "Поворот всего рисунка в целом" на стр. 137.)
- Если размер рисунка слишком велик или он располагается слишком близко к краю поля вышивки, отдельные варианты поворота могут оказаться неприменимыми.

Изменение расположения текста

Символы можно расположить по горизонтальной линии, по наклонной линии или по дуге.

Нажмите кнопку 

a

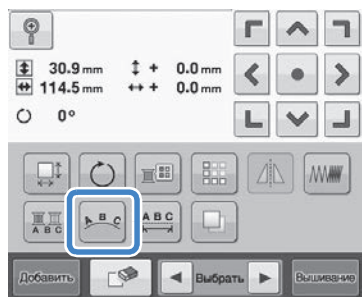

Появляется экран, показанный ниже.

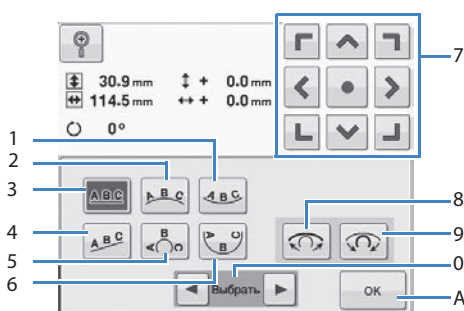



- 1 Расположение текста по внутренней стороне кривой линии большого радиуса.
- 2 Расположение текста по внешней стороне кривой линии большого радиуса.
- 3 Расположение текста по прямой линии.
- 4 Расположение текста по наклонной линии.
- 5 Расположение текста по внешней стороне кривой линии малого радиуса.
- 6 Расположение текста по внутренней стороне кривой линии малого радиуса.
- 7 Эти кнопки служат для перемещения рисунка в направлениях, указанных изображенными на них стрелками.
- 8 При каждом нажатии этой кнопки после выбора расположения текста по кривой линии происходит уменьшение изгиба этой кривой (она становится более плоской, т. е. радиус ее изгиба увеличивается).
- 9 При каждом нажатии этой кнопки после выбора расположения текста по кривой линии происходит увеличение изгиба этой кривой (она становится более изогнутой, т. е. радиус ее изгиба уменьшается).
- 0 Нажмите эту кнопку, чтобы выбрать рисунок для редактирования.
- A При нажатии этой кнопки отображаемый экран закрывается.





b

Нажмите кнопку, соответствующую требуемому расположению текста.

c

После выбора требуемого расположения текста можно изменять радиус изгиба кривой. При необходимости установите требуемый радиус изгиба кривой кнопками  1 

Напоминание

- При выборе  кнопки   изменяются на кнопки   эти кнопки позволяют увеличивать или уменьшать угол наклона.

d

При необходимости отрегулируйте положение рисунка с помощью кнопок со стрелками.

Более подробную информацию см. на "Перемещение рисунка" на стр. 121.

e

После выполнения требуемых изменений нажмите кнопку 

Снова появляется экран редактирования рисунков.

Напоминание

- В этот момент можно изменить расположение текста, выбранное при выборе символа на стр. 111.

Изменение интервала между символами

Интервал между символами можно сделать шире или уже.

Нажмите кнопку 

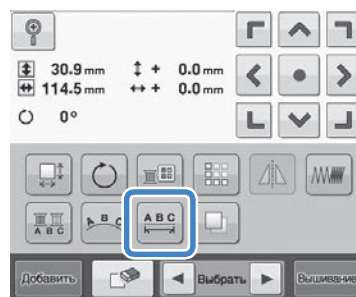

a

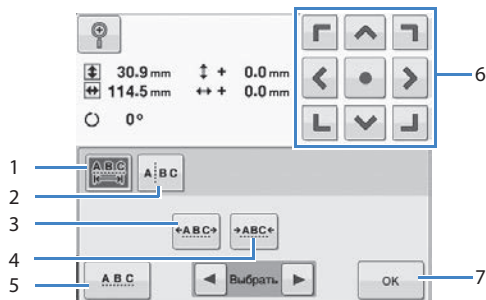

Появляется экран, показанный ниже.



- 1 Указание того, что интервал между всеми символами в слове будет одинаковым.
- 2 Отделение символов, для которых позиция и интервал будут определены особо.
- 3 Увеличение интервала между символами.
- 4 Уменьшение интервала между символами.
- 5 Выбор стандартного интервала между символами (исходный интервал между символами).
- 6 Эти кнопки служат для перемещения рисунка в направлениях, указанных изображенными на них стрелками.
- 7 При нажатии этой кнопки отображаемый экран закрывается.

- b Нажимайте на соответствующие кнопки для настройки межсимвольного интервала.
 При каждом нажатии кнопки интервал между символами немного увеличивается или уменьшается.
 Для восстановления первоначальной настройки межсимвольного интервала нажмите кнопку .
- c При необходимости отрегулируйте положение рисунка с помощью кнопок со стрелками.
 Более подробную информацию см. на "Перемещение рисунка" на стр. 121.
- d После выполнения требуемых изменений нажмите кнопку .

Разделение комбинированных рисунков букв/символов

Комбинированные рисунки букв/символов можно разделить, чтобы настроить межсимвольный интервал или чтобы редактировать рисунки по отдельности после ввода всех символов.



- a Нажмите кнопку .



- b Нажмите кнопку .





Кнопка принимает следующий вид: 

- c Кнопкой   выберите место разделения рисунка, а затем нажмите кнопку  чтобы его разделить. В этом примере рисунок будет разделен между символами "Т" и "а".



 **Примечание**

- Разделенный рисунок буквы/символа невозможно заново объединить.

- d С помощью кнопок   выберите рисунок, а затем с помощью кнопки  настройте межсимвольный интервал.



- e Нажмите кнопку .



Изменение плотности стежков (только для некоторых символов и рамок для вышивания)

Для некоторых символов и рамок для вышивания можно изменить плотность стежков.

Может быть задана настройка изменения от 80% до 120% с шагом 5%.

Нажмите кнопку 

a

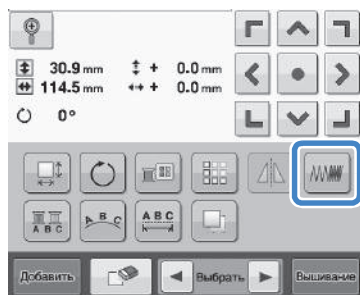

- ☑ Появляется экран, показанный ниже.

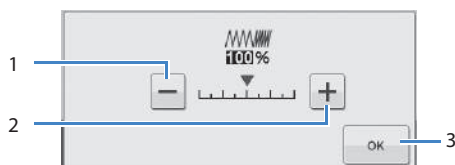

- 1 Уменьшение плотности стежков
- 2 Увеличение плотности стежков
- 3 При нажатии этой кнопки отображаемый экран закрывается.

■ Уменьшение плотности стежков



Меньше ← Стандартная ← Больше

■ Увеличение плотности стежков



Меньше → Стандартная → Больше

b

Нажмите соответствующую кнопку, чтобы выбрать требуемую плотность стежков.

При каждом нажатии одной из этих кнопок происходит плавное увеличение или уменьшение плотности стежков.

- Для восстановления исходной плотности стежков (стандартной) выберите значение "100%".

c

После выполнения требуемых изменений нажмите кнопку 

- ☑ Снова появляется экран редактирования рисунков.

Задание многоцветного текста

Рисунки букв алфавита, выбранные с помощью процедуры, описанной на стр. 108, имеют черный цвет. Цвет символов можно изменить с помощью кнопки смены цвета нити; но для изменения цвета отдельных символов нажмите кнопку многоцветного алфавита, чтобы активировать ее, и затем выберите цвет для каждого символа.

a

Нажмите кнопку  после чего ее вид изменится на 



- При каждом нажатии этой кнопки происходит переключение этой настройки из положения включения в положение выключения и наоборот.



Функция многоцветного текста выключена

Функция многоцветного текста включена

- Подробную информацию об изменении цвета нити см. в разделе "Изменение цветов рисунка" на стр. 127.

Изменение цветов рисунка

Цвета рисунка можно изменить и просмотреть на экране.

Изменяя цвета рисунка можно просмотреть его в различных вариантах.

Если цвета нитей занесены в таблицу цветов нитей, и если вы используете эту таблицу для изменения цветов, то можно назначить катушки с нитями определенным цветам нитей. При этом рисунок, отображаемый на экране, будет отображаться с цветами, почти совпадающими с реальными цветами нитей.

При использовании этой операции будут изменены цвета всех рисунков, а не только тех, которые изменены при редактировании рисунка.

Нажмите кнопку 

а



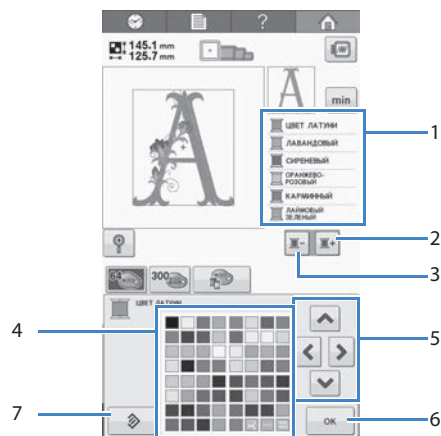

Откроется экран с таблицей 64 нитей вышивания.



- 1 На самом верху отображения последовательности цвет ов нитей находится та часть рисунка, цвет которой изменяется в текущий момент.
- 2 При нажатии этой кнопки выбирается следующий цвет в отображении последовательности цветов нитей.
- 3 При нажатии этой кнопки выбирается предыдущий цвет в отображении последовательности цветов нитей.
- 4 Таблица цветов нитей Выберите цвет из этой таблицы.
- 5 Эти кнопки служат для выбора цвета из таблицы цветов нитей.
- 6 При нажатии этой кнопки отображаемый экран закрывается.
- 7 Эта кнопка служит для возврата к исходному цвету.



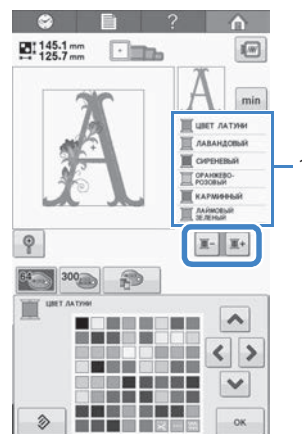

б

Нажимайте кнопки  и  по тех пор, пока цвет, который требуется изменить, не появится вверху экрана последовательности цветов нитей.



- 1 Цвет нитей той части рисунка, который будет изменен, отображается в верхней части экрана.



- c С помощью кнопок     выберите новый цвет из предлагаемой палитры.

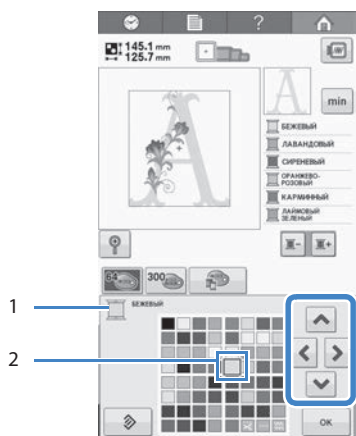

- 1 В этом поле отображается название выбранного цвета нити
- 2 Размеры символа выбранного цвета должны быть увеличенными.
В области отображения рисунков изменяется цвет выбранной части рисунка.

d Нажмите кнопку 

Изменение цвета подтверждается.
Снова появляется экран редактирования рисунков.



Напоминание

- Таблицу цветов нитей можно переключить на таблицу собственных нитей, которую можно создать для соответствия имеющимся цветам нитей. (См. раздел "Создание таблицы собственных нитей" на стр. 132.)

Создание повторяющихся рисунков

■ Вышивание пов торяющихся рисунков

С помощью функции создания бордюров можно создавать дизайн вышивания из повторяющихся рисунков. Кроме того, в дизайне можно настраивать интервал между этими рисунками.

Нажмите кнопку 

a

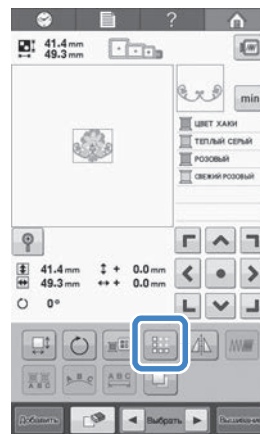



b

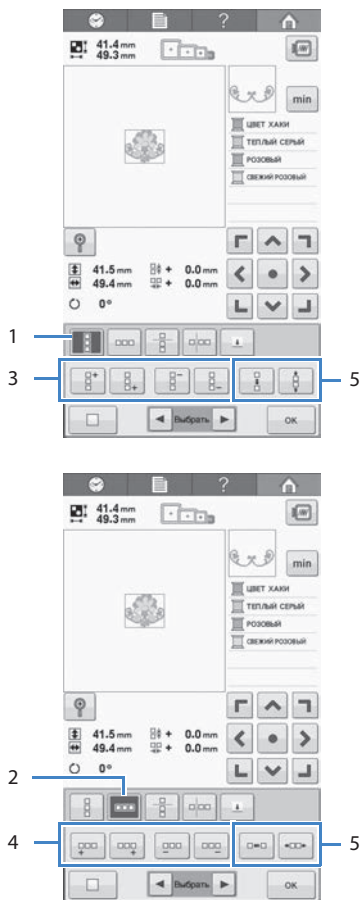

Выберите направление, в котором должно повторяться вышивание рисунка.



- 1 Вертикальное направление
 - 2 Горизонтальное направление
 - 3 Вертикальные кнопки повторения и удаления
 - 4 Горизонтальные кнопки повторения и удаления
 - 5 Кнопки интервалов
- Индикатор направления повторения рисунков изменяет свой вид в зависимости от выбранного направления.

c



Кнопкой  повторите рисунок в верхней части узора, а с кнопкой  в нижней.

- Для удаления верхнего рисунка нажмите кнопку 
- Для удаления нижнего рисунка нажмите кнопку 



d

Настройте интервал между повторяющимися рисунками.

- Для увеличения интервала нажмите кнопку 
- Для уменьшения интервала нажмите кнопку 

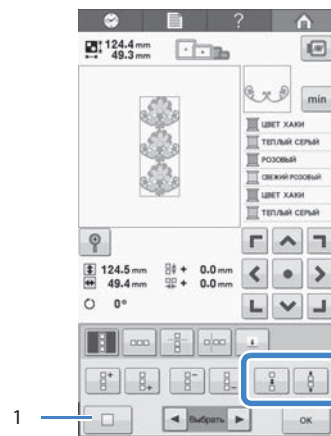

- 1 Для преобразования повторяющегося рисунка обратно в одиночный рисунок нажмите кнопку 

Напоминание

- Интервал между рисунками можно настраивать только для рисунков, выделенных обрамлением красного цвета.

e

Завершите создание повторяющихся рисунков путем повторения шагов с **b** по **d**.

f

После выполнения требуемых изменений нажмите кнопку 

Снова появляется экран редактирования рисунков.

Напоминание

- При наличии двух и более рисунков все они группируются в один рисунок в обрамлении красного цвета.

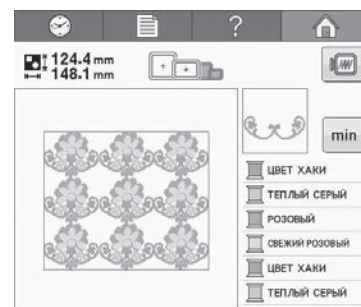



- При изменении направления, в котором должно выполняться повторение рисунка, все рисунки в обрамлении красного цвета группируются в один повторяющийся блок автоматически. Процедуру повторения одного элемента в повторяющемся рисунке см. в следующем разделе.

5

Повторение одного элемента в повторяющемся рисунке

С использованием функции вырезания можно выбрать один элемент повторяющегося рисунка и повторять только этот отдельный элемент. Эта функция позволяет создавать сложные повторяющиеся рисунки.

a Выберите направление, в котором должен вырезаться повторяющийся рисунок.

- Для вырезания рисунка в горизонтальном направлении нажмите кнопку 
- Для вырезания рисунка в вертикальном направлении нажмите кнопку 

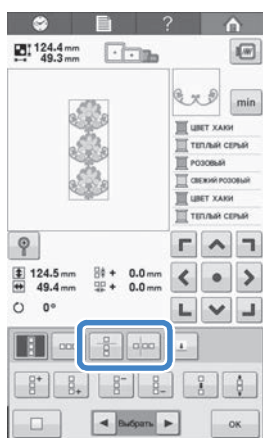

Индикатор направления повторения рисунков изменяет свой вид в зависимости от выбранного направления.

b Кнопками  и  выберите линию вырезания.



Линия вырезания перемещается.

Нажмите кнопку 



c



Повторяющийся рисунок разбивается на отдельные элементы.

Нажмите кнопку 

d

e С помощью кнопок  и  выберите элемент, который должен повториться.



f

Повторите выбранный элемент.



- g После выполнения требуемых изменений нажмите кнопку . Снова появляется экран редактирования рисунков.



Примечание

- После разбиения повторяющегося рисунка на отдельные элементы вернуться к первоначальному повторяющемуся рисунку невозможно.
- На экране редактирования можно отдельно редактировать каждый элемент. См. раздел "Выбор рисунка для редактирования" на стр. 120.

Назначение разметки нитью

Прошив разметку нитью, можно легко совмещать рисунки при вышивании серии рисунков. По окончании вышивании рисунка разметка нитью в форме стрелки прошивается последней нитью. При вышивании серии рисунков расположите следующий рисунок для вышивания, ориентируясь по кончику этой стрелки.



Напоминание

- При повторяющемся вышивании отдельных рисунков разметка нитью прошивается только по периметру рисунка.

Нажмите кнопку 

a

Нажмите кнопку 

b

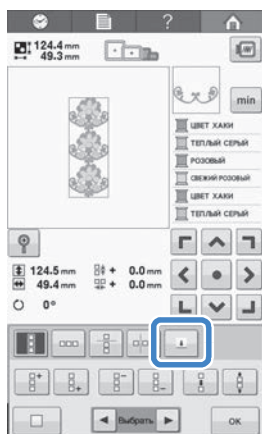



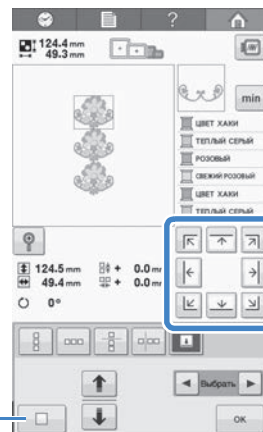

- c С помощью кнопки  выберите разметку нитью, которая должна быть прошита.



- 1 Нажмите эту кнопку для отмены настройки разметки нитью.



Напоминание

- При наличии двух или нескольких элементов с помощью кнопок   или кнопок  и  выберите рисунок, которому требуется назначить разметку нитью.

Нажмите кнопку 

d





Создание таблицы собственных нитей

В машине предусмотрена возможность создания таблицы собственных нитей, содержащей наиболее часто используемые цвета нитей. Цвета нитей можно выбрать из расширенного списка нитей машины, производимых девятью различными компаниями. Можно выбрать любой цвет и переместить его в таблицу собственных нитей.



Примечание





- В памяти некоторых машин в таблице собственных цветов уже может храниться 300 дополнительных цветов нитей Robison-Anton. Данные таблицы цветов нитей 300 Robison-Anton можно загрузить с нашего веб-сайта по адресу " <http://support.brother.com> ".



Нажмите  а затем нажмите 

a





b

С помощью кнопок     выберите в таблице собственных нитей позицию, в которую должен быть добавлен цвет.

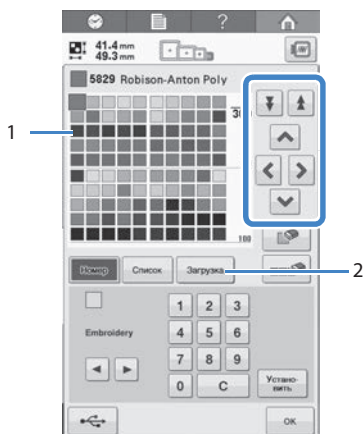
- Можно выбирать цвета из таблицы собственных нитей, непосредственно прикасаясь к экрану пером для сенсорного экрана.
- С помощью кнопок   можно выполнять прокрутку таблицы собственных цветов через 100 цветов одним нажатием.





- 1 Таблица собственных нитей
- 2 Нажмите кнопку  для загрузки с веб-сайта программ очистки и восстановления

Кнопками   выберите одну из марок нитей на машине.

c



Кнопками     введите четырехзначный номер цвета.

d

- Если вы сделали ошибку, нажмите кнопку  для удаления выбранного номера, а затем введите правильный номер.

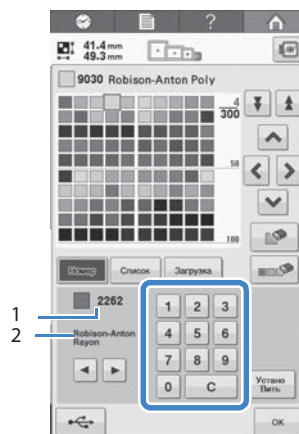

- 1 Введенный номер цвета нити
- 2 Марка нити

Нажмите кнопку 

e

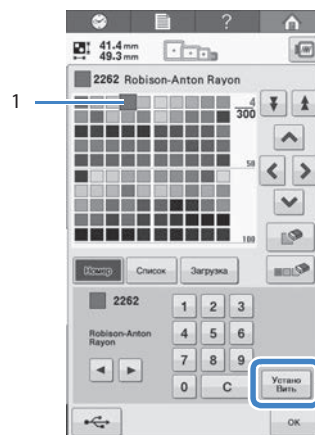

- 1 Выбранный цвет нити
Выбранный цвет нити вносится в таблицу собственных нитей.





Примечание

- Если не нажать кнопку  номер цвета нити не будет изменен.

f

Повторяйте предыдущие шаги до тех пор, пока не будут заданы все требуемые цвета нитей.

- Для удаления выбранного цвета из палитры нажмите кнопку 
- Для удаления всех выбранных цветов из палитры нажмите кнопку 

g

Нажмите кнопку  для возврата к первоначальному экрану.



Примечание

- Данные созданной таблицы собственных нитей можно сохранить. Подробное описание процедуры см. в разделе “Сохранение таблицы собственных нитей на USB-носитель” на стр. 133.

■ Добавление цвета в таблицу собственных нитей из списка

a

Повторите предыдущий пункт **a** на стр. 132.

b

Нажмите кнопку  для отображения списка нитей.

c

С помощью кнопок   выберите цвет нити.

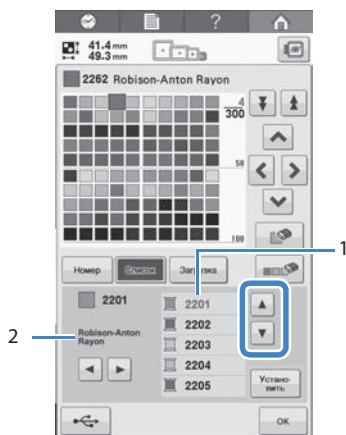



- 1 Список нитей
- 2 Марка нити

d

Нажмите кнопку 

e

Повторяйте предыдущие шаги до тех пор, пока не будут заданы все требуемые цвета нитей.

- Для удаления выбранного цвета из палитры нажмите кнопку 
- Для удаления всех выбранных цветов из палитры нажмите кнопку 

f

Нажмите кнопку  для возврата к первоначальному экрану.

■ Сохранение таблицы собственных нитей на USB-носитель

Поскольку на машине одновременно может существовать только одна таблица собственных нитей, отображается напоминание сохранить только что созданную таблицу на USB-носитель.



Примечание

- Данные таблицы собственных нитей можно сохранить только на USB-носитель. Сохранить эти данные в памяти машины или на компьютер невозможно.
- Данные таблицы собственных нитей сохраняются как файл данных в формате “.rcp”.

a

Нажмите кнопку  а затем кнопку .

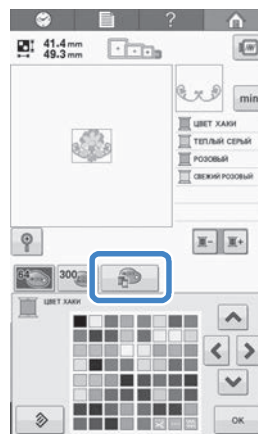

b

Задайте необходимые цвета в таблице собственных нитей, следуя процедуре в разделе “Создание таблицы собственных нитей” на стр. 132.

- c Вставьте USB-носитель в USB-порт машины.

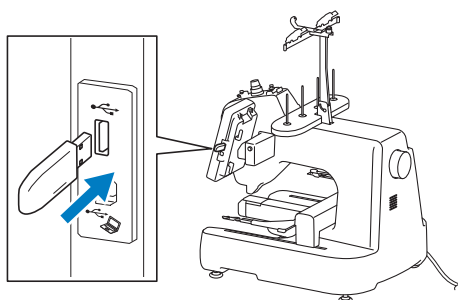

- 1 USB-порт
- 2 USB-носитель

- d Нажмите кнопку 

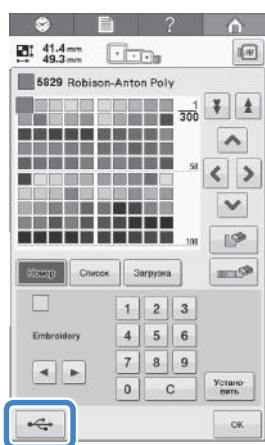

Отображается экран "Сохранение...". После сохранения данных автоматически происходит возврат к первоначальному экрану.



Примечание

- Не вставляйте и не удаляйте USB-носитель, пока отображается экран "Сохранение...". Это приведет к потере части или всех сохраняемых данных.

■ Вызов таблицы собственных нитей с USB-носителя

Таблицу собственных нитей можно вызвать с USB-носителя.



Примечание

- Не сохраняйте на USB-носители два или несколько файлов данных в формате ".rpr". За один раз с USB-носителя можно вызвать только одну таблицу собственных нитей.

- a Вставьте USB-носитель, содержащий данные таблицы собственных нитей, в USB-порт.

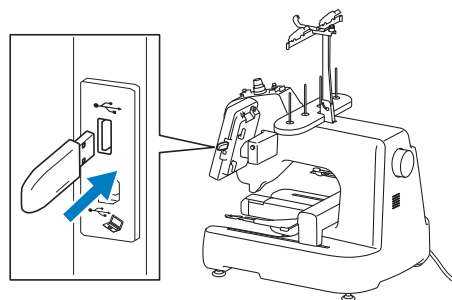

- 1 USB-порт
- 2 USB-носитель

- b Нажмите кнопку  а затем кнопку 

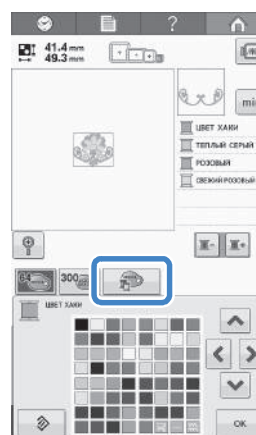

- c Нажмите кнопку 

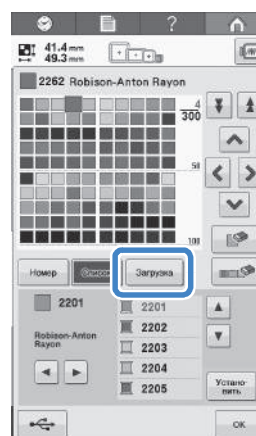

Отображается экран "Сохранение...". После загрузки данных на машину автоматически происходит возврат к первоначальному экрану.



Примечание

- Не вставляйте и не удаляйте USB-носитель, пока отображается экран "Сохранение...". Это приведет к потере части или всех сохраняемых данных.

- d Вызванная таблица собственных нитей отображается на экране.

Выбор цвета из таблицы собственных нитей



Можно выбрать цвет из 300 (максимум) цветов нитей, внесенных в таблицу собственных нитей.

Нажмите кнопку 

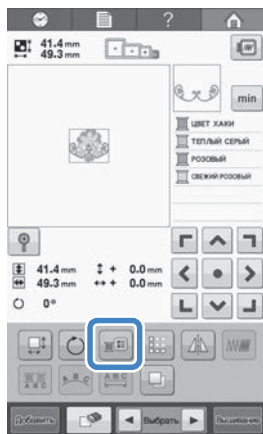
a



Откроется экран с таблицей 64 нитей вышивания.

Нажмите кнопку  или  чтобы выбрать цвет нити, который требуется изменить.

b



Нажмите кнопку 



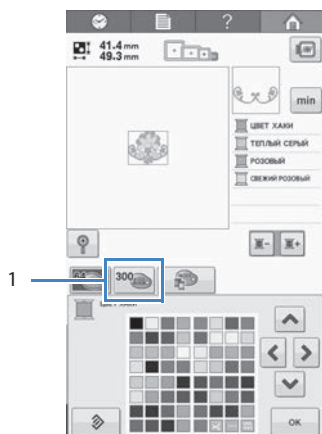

c





1 Кнопка изменения собственных нитей

Откроется экран с таблицей собственных нитей (300 нитей вышивания).

d

С помощью кнопок     выберите новый цвет из таблицы собственных нитей.

- Для прокрутки таблицы собственных нитей нажимайте на кнопки  1 
- Для возврата к исходному цвету нажмите кнопку 
- Можно выбирать цвета из таблицы собственных нитей (300 нитей вышивания), непосредственно прикасаясь к экрану пером для сенсорного экрана.

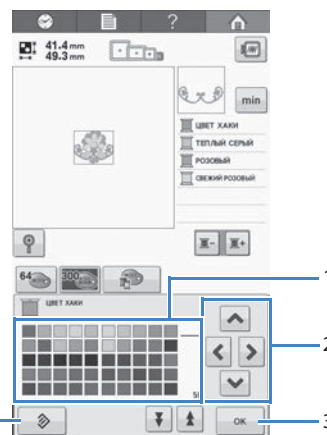

- 1 Таблица цветов нитей
Выберите цвет из этой таблицы.
- 2 Эти кнопки со стрелками служат для выбора цвета в таблице цветов нитей.
- 3 При нажатии этой кнопки отображаемый экран закрывается.
- 4 Эта кнопка служит для возврата к исходному цвету.
На дисплее отображаются измененные цвета.

Нажмите кнопку 

e

Дублирование рисунка

Нажмите кнопку 

a



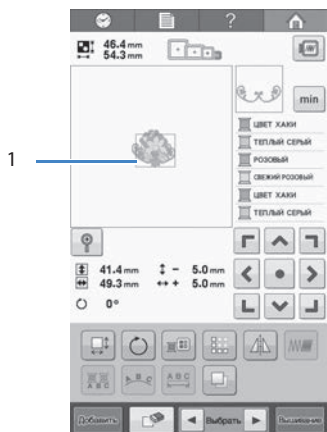

Дубликат размещается поверх исходного рисунка.



1 Дубликат рисунка



Примечание

- Если на экране отображается несколько рисунков, дублируется только рисунок, выбранный с помощью кнопок  
- Перемещайте и редактируйте каждый дублированный рисунок отдельно.

Удаление рисунка

Нажмите кнопку 

a



Появляется экран, показанный ниже.

Нажмите кнопку 

b



Рисунок удален.

- Для выхода из режима удаления рисунков нажмите кнопку 

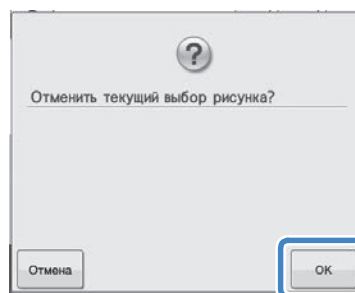

Примечание

- Если на экране отображается несколько рисунков, удаляется только выбранный рисунок.

Редактирование рисунков вышивки (Экран вышивки)

На экране вышивки можно отредактировать одиночный рисунок, если рисунки не были скомбинированы, или весь скомбинированный рисунок, как единый рисунок.

Кроме того, можно использовать кнопки со стрелками для перемещения рисунка на экране редактирования рисунков или для перемещения палец на экране вышивки. При нажатии этих кнопок происходит перемещение палец.

Поворот всего рисунка в целом

Можно поворачивать весь рисунок в целом.

Нажмите кнопку 

a

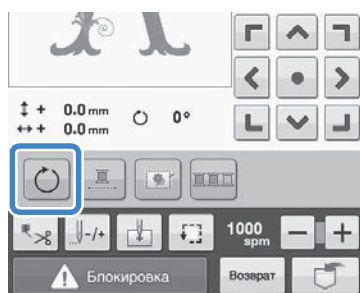

☒ Появляется экран, показанный ниже.

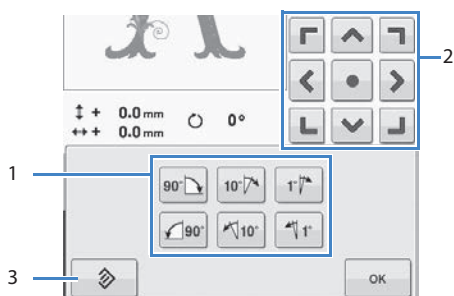

- 1 При нажатии этой кнопки можно поворачивать весь рисунок в целом.
- 2 Позволяет перемещать пальцы.
- 3 При нажатии этой кнопки отображаемый экран закрывается без внесения изменений.

b

Нажимайте на соответствующие кнопки для поворота рисунка на требуемый угол.

Более подробную информацию см. на “Поворот рисунка” на стр. 123.

c

При необходимости отрегулируйте положение палец с помощью кнопок со стрелками.

Более подробную информацию см. на “Изменение позиции вышивания” на стр. 83.

d

После выполнения требуемых изменений нажмите кнопку 

☒ Снова появляется экран вышивки.

Редактирование комбинированных рисунков

В этом разделе описывается комбинирование текста с буквами, украшенными цветами, и его последующее редактирование.



a Нажмите кнопку 

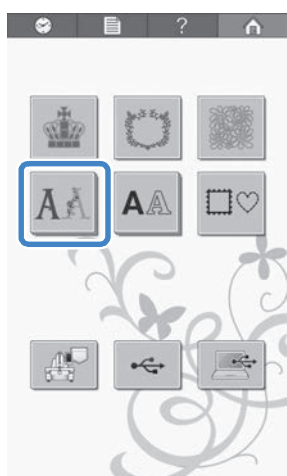

b Нажмите кнопку 

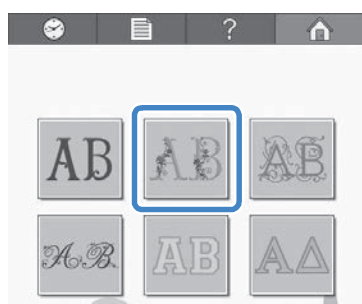

c Выберите 



Этот рисунок располагается в центре области вышивания.

d Для выбора рисунка нажмите кнопку



Появляется экран редактирования рисунков.

e Нажмите кнопку 



Снова появляется экран выбора типа рисунка.

f

Нажмите кнопку 

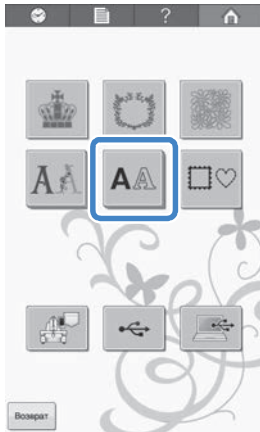

g

Нажмите кнопку 



h

Введите строку "ood", а затем нажмите кнопку





для перехода на новую строку.

Выберите вкладку со строчными буквами для отображения экрана ввода строчных букв, а затем последовательно нажмите "o", "o" и "d".



Выбранные буквы появляются в центре области вышивания.

- Для изменения размера рисунка выберите "o", а затем нажмите  для выбора требуемого размера.
- Для изменения расположения текста нажмите кнопку , а затем выберите требуемое расположение текста.

i

Введите строку "Luck".

После выбора "L" перейдите на вкладку со строчными буквами для отображения экрана ввода строчных букв, а затем последовательно нажмите "u", "c" и "k".



Выбранные буквы отображаются под ранее введенными буквами.



- Чтобы изменить выравнивание текста, нажмите кнопку .

j



После выбора требуемых символов нажмите кнопку 

Появляется экран редактирования рисунков.

k



Нажмите кнопку    настройте положение букв таким образом, чтобы они расположились равномерно.



Проверьте гармоничность расположения букв в целом и, если потребуется редактирование, с помощью кнопок  и  выберите рисунок буквы для редактирования.

Кроме того, можно выбрать рисунки, прикоснувшись к экрану пальцем или пером для сенсорного экрана.

5

- m Нажмите кнопку  а затем  для предварительного просмотра рисунка.



- Для возврата к предыдущему экрану нажмите кнопку 



- n После завершения редактирования нажмите кнопку 

Появляется экран вышивки.



- Для возврата к экрану редактирования рисунков и продолжения редактирования нажмите кнопку 

6



В этой главе описано использование кнопок настройки и кнопок управления машиной, перечисленных на стр. 30. Также предоставляется подробная информация об изменении базовых настроек вышивальной машины и операциях просмотра информации на ЖК-дисплее.

Использование кнопки настроек.....	137
<hr/>	
Пояснения к изображениям на экране настроек	137
■ Страница 1	137
■ Страница 2	137
■ Страница 3	138
■ Страница 4	138
Сохранение изображения экрана настроек на USB-носитель	139
Изменение экранных указателей	139
Изменение информации о цветах нитей.....	140
■ Примеры отображений.....	140
Изменение единиц измерения	141
Изменение расстояния до наметочной строчки.....	141
Изменение цвета фона для рисунков вышивания или эскизов	141
Настройка размера эскизов	142
Настройка датчика нити	142
Изменение громкости динамика	142
Выбор режима "Режим энергосбережения" или "Режим выключения при бездействии"	143
Настройка экрана приветствия.....	143
Изменение языка	143
Включение ("ON") и выключение ("OFF") подсветки	144
Изменение яркости экрана	144
Настройка светодиодного указателя	144
Использование кнопки вызова руководства по эксплуатации машины	145
<hr/>	
■ Содержимое категорий	145

Использование кнопки настроек

Кнопка  (Настройки) служит для изменения многих базовых настроек вышивальной машины.

Пояснения к изображениям на экране настроек

Экран настроек состоит из четырех страниц. Нажимайте кнопки   расположенные внизу по центру экрана, пока не отобразится требуемая страница. Кнопка  отображается на всех страницах.

■ Страница 1



- 1 Нажмите для сохранения текущего изображения экрана настроек на USB-носителе (см. стр. 144).
- 2 Для области отображения рисунков могут быть заданы указатели (размер палец, указатель центральной точки, сетка и курсор). (См. стр. 144.)
- 3 Информацию о цвете можно переключать между наименованием цвета и маркой нити и номером цвета (см. стр. 145).
- 4 Единицы измерения
Включение возможности изменять единицы измерения, отображаемые на экранах. (См. стр. 145.)
- 5 Расстояние от вышивки до нитки
Расстояние между рисунком и наметочной строчкой. (См. стр. 96.)
- 6 Служит для выхода из режима задания настроек. Настройки подтверждаются, и снова появляется экран, который отображался до того, как была нажата кнопка настроек.

■ Страница 2

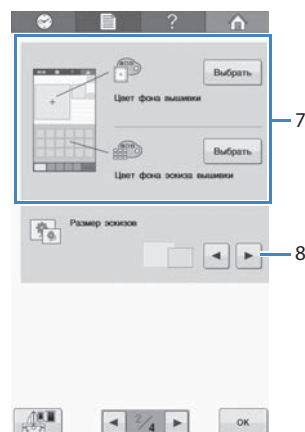

- 7 Цвет фона вышивки/Цвет фона эскиза вышивки
В зависимости от цвета вышивки может быть полезно изменить цвет фона рисунка вышивания и эскизов, чтобы они были лучше видны и их было легче выбирать. (См. стр. 146.)
- 8 Размер эскизов
Кнопки выбора размера эскиза при выборе рисунка на экране со списком рисунков. Размер может быть нормальным или большим. (См. стр. 147.)

■ Страница 3

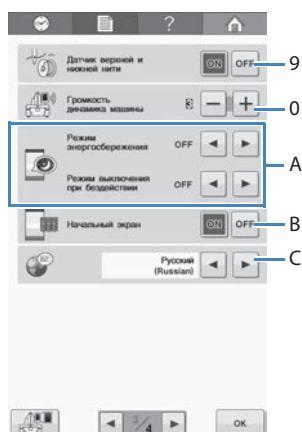

- 9 Датчик верхней и нижней нити
Выберите для параметра “Датчик верхней и нижней нити” значение “ON” или “OFF”. (См. стр. 146.)
- 0 Громкость динамика машины
Громкость звуковых сигналов при операциях и аварийных сигналах можно настроить. (См. стр. 15 или 147.)
- A Выберите режим экономии электроэнергии, указав “Режим энергосбережения” или “Режим выключения при бездействии” (см. стр. 148).
- B Экран приветствия
Машину можно настроить таким образом, чтобы при включении машины экран приветствия отображался (“ON”) или не отображался (“OFF”).
- C Языки
Изменение языка отображаемых текстов. Названия кнопок и сообщения отображаются на выбранном языке. (См. стр. 148.)

■ Страница 4

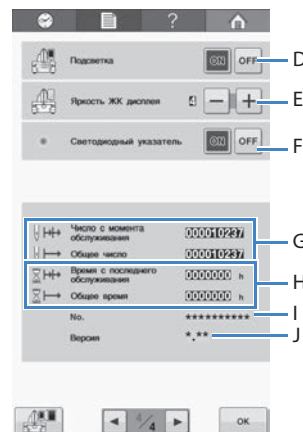

- D Подсветка
Можно настроить, чтобы подсветка была включена или отключена. (См. стр. 14 или 149.)
 - E Измените яркость экрана (см. стр. 149).
 - F Включите или отключите светодиодный указатель (см. стр. 40).
 - G Счетчик “Общее число” показывает общее число вышитых стежков, а счетчик “Число с момента обслуживания” показывает число стежков, вышитых с момента проведения последнего обслуживания машины.
 - H Счетчик “Общее время” показывает общее время использования машины, а счетчик “Время с последнего обслуживания” показывает время использования машины с момента проведения ее последнего обслуживания.
- Используйте счетчики G и H в качестве стандарта для выполнения периодического обслуживания и для получения обслуживания машины.
- I В поле “№ ##” указан номер вышивальной машины.
 - J Версия
Отображение версии программного обеспечения, установленного на данной вышивальной машине. (См. стр. 184.)

Примечание

- Проверьте наличие обновлений у местного официального дилера Brother или на веб-сайте по адресу “ <http://support.brother.com> ”.

Подробная информация о каждой из этих настроек приводится ниже в соответствующих разделах. После задания требуемых настроек нажмите кнопку для возврата к экрану, который отображался перед экраном настроек.

Примечание

- Некоторые настройки невозможно изменить во время вышивания.



Сохранение изображения экрана настроек на USB-носитель

Изображение экрана настроек можно сохранить как файл BMP.

Одновременно на одном USB-носителе можно сохранить не более 100 изображений.

Эта функция доступна на всех страницах экрана настроек.

- a** Вставьте USB-носитель в USB-порт справа на машине.

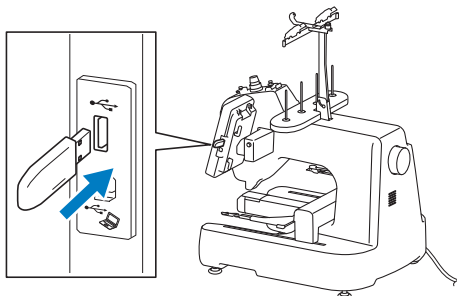

- 1 USB-порт
- 2 USB-носитель

- b** Нажмите кнопку . Файл изображения будет сохранен на USB-носитель.

- c** Извлеките USB-носитель, а затем проверьте сохраненные изображения на компьютере, чтобы к ним можно было обратиться в будущем.

Файлы изображений экрана настроек сохраняются с именем "S##.BMP".

- * "##" в имени "S##.BMP" автоматически заменяется номером от S00 до S99.



Примечание

- Если на USB-носителе уже было сохранено 100 файлов изображений, отображается следующее сообщение. В этом случае удалите файл с USB-носителя или используйте другой USB-носитель.

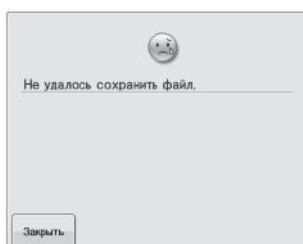

Изменение экранных указателей

Указатели в области отображения рисунка можно настроить в соответствии с используемыми пальцами.

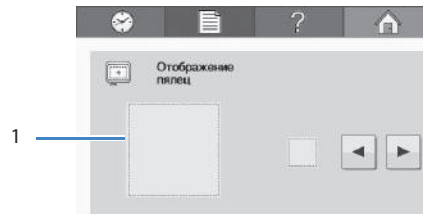

Настройки указателей задаются на странице 1 экрана настроек.



- 1 В этом поле можно предварительно просмотреть, как будут выглядеть указатели при заданных настройках.

Центральная точка указывается знаком плюс (+) красного цвета.

На заводе-изготовителе вышивальная машина настроена таким образом, что маркер центральной точки и линии сетки не отображаются.

- a** Кнопками  и  выберите необходимость отображения маркера центральной точки и линий сетки.

Линии сетки



Сетка с осями



Маркер центральной точки



Маркер центральной точки и линии сетки



Маркер центральной точки и сетка с осями



Маркер центральной точки и линии сетки отсутствуют





Изменение информации о цветах нитей



На дисплее может отображаться название цвета нити, номер нити для вышивания или время вышивания.

На заводе-изготовителе установлено отображение номера цвета нити (#123).

Настройка экрана цвета нити задается на странице 1 экрана настроек.

- a** Нажмите кнопки  и  для отображения названий цветов нитей, номеров нитей для вышивания или времени вышивания.



- b** При отображении номера нити **#123** нажмите кнопку  и  для выбора одной из шести марок нитей, показанных ниже.



■ Примеры отображений

Номер цвета нити (#123)

Embroidery (полиэстер)



Country (хлопок*)

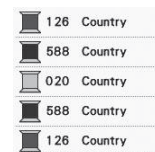

Madeira Poly (полиэстер)

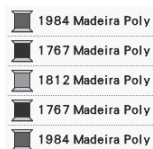

Madeira Rayon (вискоза)



Sulky (вискоза)



Robison-Anton (полиэстер)

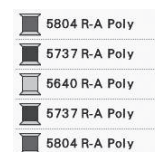

* В некоторых странах/регионах продается полиэстеровая нить с хлопчатым покрытием.

Название цвета нити

Название цвета



Напоминание

- Цвета нитей на экране последовательности цветов и в области отображения рисунка отображаются в оригинальных цветах (то есть, в тех цветах, которые встроены в машину). Номера цветов нитей отображаются с номером (или с ближайшим номером) для товарного знака, указанного здесь.
- Цвета, отображаемые на экране, могут несколько отличаться от реальных цветов нитей на катушках.





Изменение единиц измерения

В качестве единиц измерения можно установить миллиметры или дюймы.

По умолчанию на машине для этого параметра установлено значение "мм".

Настройка единиц измерения задается на странице 1 экрана настроек.

- a С помощью кнопок  и  выберите требуемую единицу измерения.

На дисплее появляется название требуемой единицы измерения.





Изменение расстояния до наметочной строчки

Для расстояния между рисунком и наметочной строчкой можно указать значение от 0,0 до 12,0 мм.

По умолчанию на машине для этого параметра установлено значение "5,0 мм". При использовании этой настройки см. раздел "Наметка для вышивания" на стр. 96.

Настройки расстояния задаются на странице 1 экрана настроек.

- a Кнопками  и  задайте расстояние от рисунка до наметочной строчки.

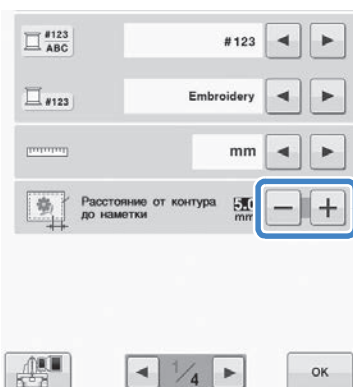

Изменение цвета фона для рисунков вышивания или ЭСКИЗОВ

Цвета фона относятся к области отображения рисунков и к эскизам рисунков. В зависимости от цвета рисунка выберите требуемый цвет фона из доступных 66 цветов. Для области отображения рисунков и для эскизов рисунков можно выбрать различные цвета фона.

По умолчанию на вышивальной машине выбран белый цвет.

Настройки фонового цвета задаются на странице 2 экрана настроек.

- a Нажмите кнопку  "Выбрать".

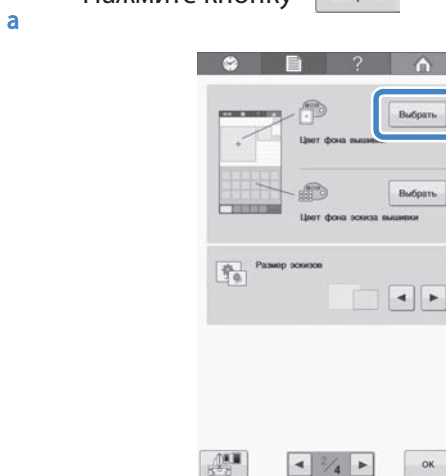

- b Выберите цвет фона из доступных 66 цветов.

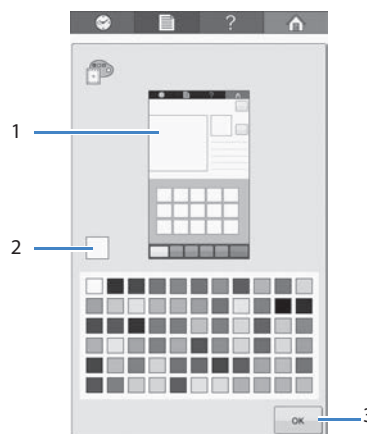

- 1 Фоновые цвета для вышивки / Фоновые цвета для эскизов
- 2 Выбранный цвет
- 3 Нажмите кнопку  "OK" чтобы вернуться к экрану настроек.



Напоминание



- Настройка сохраняется даже при выключении машины.

Настройка размера эскизов

Можно выбрать нормальный или большой размер отображения эскизов для выбора рисунков вышивания. Большой размер в 1,5 раза больше нормального размера.

На заводе-изготовителе на вышивальной машине установлен нормальный размер эскизов.

Настройка размера эскизов задается на странице 2 экрана настроек.

- a С помощью кнопок   выберите нужный размер эскизов.

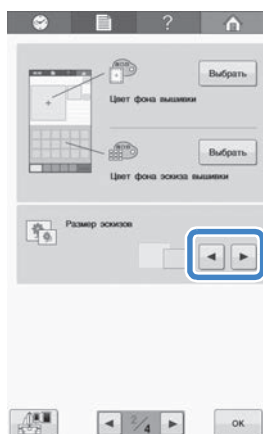

Примечание



- Размер эскизов не изменится, пока отображается экран выбора рисунков. Вернитесь на экран выбора категорий и снова выберите категорию рисунков, чтобы увидеть изменения.

Настройка датчика нити

Если для датчика нити задано значение "OFF", машина останавливается только после окончания вышивания, даже если произошел обрыв нити или в шпулке закончилась нить. Установите для датчика нити значение "ON", кроме случаев, когда необходимо выбрать настройку "OFF".

По умолчанию на машине для этого параметра установлено значение "ON".

Настройка датчика нити задается на странице 3 экрана настроек.

- a С помощью кнопок  или  выберите требуемую настройку.

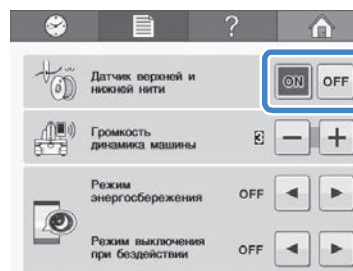

Примечание

- Обычно для датчика нити следует выбрать значение "ON". Когда датчику нити присваивается значение "OFF", машина не может определить, запуталась ли верхняя нить или нет. Использование машины, когда верхняя нить запуталась, может привести к ее повреждению.



Изменение громкости динамика

Громкость звуковых сигналов при операциях можно изменить.

Для громкости динамика можно установить значение "OFF" или выбрать уровень громкости от "1" до "5". Когда выбрана настройка "OFF", звуковые сигналы не подаются.

По умолчанию на машине для этого параметра установлено значение "3".

Настройки динамика задаются на странице 3 экрана настроек.

- a С помощью кнопок   выберите нужную громкость динамика.

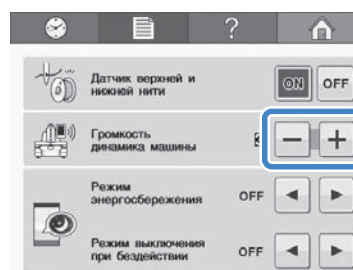

Проверьте, что выбран требуемый уровень громкости динамика; для этого нажмите любую кнопку и убедитесь, что громкость звукового сопровождения достаточна.



Выбор режима “Режим энергосбережения” или “Режим выключения при бездействии”

Для экономии электроэнергии на машине можно выбрать эко-режим или режим выключения при бездействии.

Если машина не используется в течение указанного периода времени, она переходит в один из этих режимов.

“Режим энергосбережения” ;

Машина переходит в режим сна. Коснитесь экрана или нажмите кнопку “Пуск/Стоп”, чтобы продолжить вышивание.

“Режим выключения при бездействии” ;

Машина отключается через указанный период времени. Чтобы возобновить вышивание, выключите машину, а затем повторно ее включите.

Условие	Режим энергосбережения	Режим выключения при бездействии
Доступное время	OFF, 0 - 120 (минуты)	OFF, 1 - 12 (часы)
Кнопка “Пуск/Стоп”	Мигает зеленым	Медленно мигает зеленым
Приостановленная функция	Подсветка машины, дисплей, светодиодный указатель	Все функции
После восстановления	Машина начинает работу с предыдущей операции.	Машину необходимо выключить.

Нажмите кнопку “Пуск/Стоп” или коснитесь экрана для выхода из этих режимов.

Эти настройки задаются на странице 3 экрана настроек.

а Кнопкой ◀ или ▶ выберите время до перехода в этот режим.

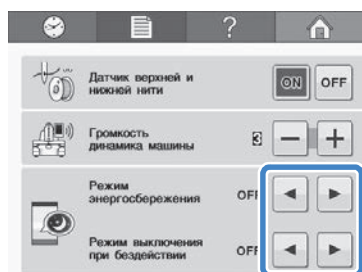

Примечание

- Если выключить машину когда она находится в режиме “Режим энергосбережения” или “Режим выключения при бездействии”, до повторного включения машины необходимо подождать приблизительно 5 секунд.

Настройка экрана приветствия

Можно выбрать начальный экран машины. Если для параметра “Заставка” выбрать значение “ON”, при включении машины запускается экран приветственного видеоролика. Если прикоснуться к экрану отображается начальный экран выбора типа рисунка.

Если для параметра “Заставка” выбрать значение “OFF”, при включении машины запускается экран выбора типа рисунка.

По умолчанию на машине для этого параметра установлено значение “ON”.

Настройка экрана приветствия задается на странице 3 экрана настроек.

а С помощью кнопок ON или OFF выберите требуемую настройку.

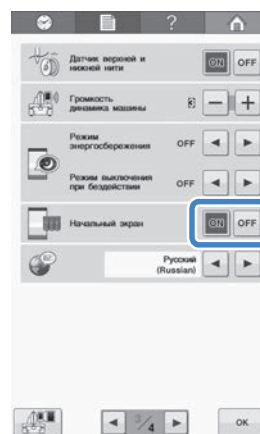

Изменение языка

Настройки языка задаются на странице 3 экрана настроек.

а С помощью кнопок ◀ и ▶ выберите требуемый язык.

На дисплее появляется название требуемого языка.

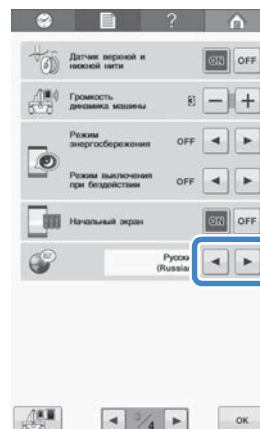

Включение (“ON”) и выключение (“OFF”) подсветки

Подсветку машины можно включить или выключить.

По умолчанию на машине для этого параметра установлено значение “ON”.

Настройки подсветки задаются на странице 4 экрана настроек.

- a** С помощью кнопок или выберите требуемую настройку.

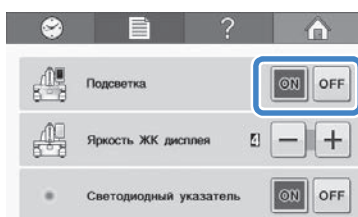

Изменение яркости экрана

Для яркости экрана можно выбрать значение от “1” до “6”. При выборе меньшего значения экран будет затемнен.

По умолчанию на машине для этого параметра установлено значение “4”.

Настройка яркости экрана задается на странице 4 экрана настроек.

- a** С помощью кнопок и выберите требуемую яркость экрана.

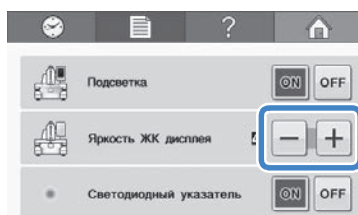

Настройка светодиодного указателя

Параметру “Светодиодный указатель” можно задать значение “ON” или “OFF”.

Светодиодный указатель показывает точку опускания иглы на экране вышивки, если выбрано значение “ON”. При выборе значения “OFF” светодиодный указатель отключен для всех экранов. Сведения о светодиодном указателе см. в разделе “Маркер позиции вышивания” на стр. 40.

По умолчанию на машине для этого параметра установлено значение “ON”.

Настройка светодиодного указателя задается на странице 4 экрана настроек.

- a** С помощью кнопок или выберите требуемую настройку.

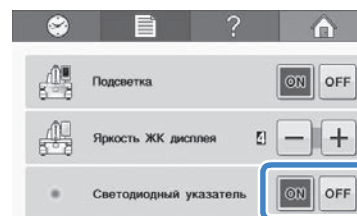

Использование кнопки вызова руководства по эксплуатации машины

В машине содержится справочная информация, основанная на Руководстве пользователя, например, основные операции на машине. Нажмите кнопку **?** (кнопку вызова руководства по эксплуатации машины), а затем выберите одну из четырех появившихся тем для отображения имеющейся информации.

■ Содержимое категорий

Основные части

Показ и объяснение основных компонентов машины и их функций.

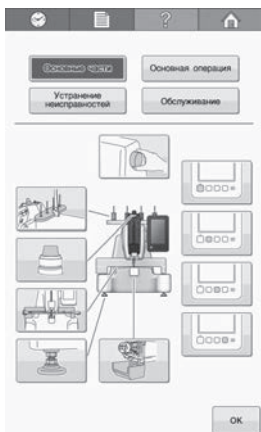

Основная операция

Базовые инструкции по заправке нити и установке пялец.



Устранение неисправностей

Базовое руководство по устранению неполадок.



Обслуживание

Инструкции по проведению обслуживания машины.



Пример: Чтобы узнать, как заправлять верхнюю нить

Нажмите кнопку **?**

a



Появится экран руководства по эксплуатации машины.

Нажмите кнопку **Основная операция**

b

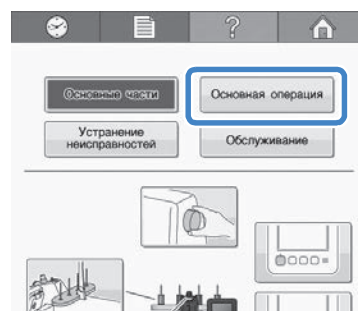

Появляется список базовых операций.

Нажмите кнопку



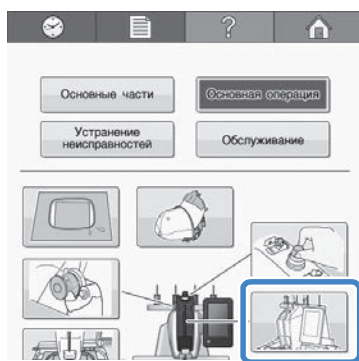

c



Появляется описание процедуры заправки верхней нити.

Прочтите инструкции.

d

- * Для перехода к следующей странице нажмите кнопку 
- * Для перехода к предыдущей странице нажмите кнопку 

e

Нажмите кнопку  для возврата к первоначальному экрану.

7

Эта глава содержит описание способов выполнения различных операций вышивания, создания привлекательных вышивок, а также подробную информацию об обслуживании машины и корректирующих действиях, которые должны предприниматься при возникновении различных проблем.

Пришивание аппликаций.....	148
Вышивание рисунков аппликаций	148
■ Процедура пришивания аппликаций	148
Использование рамки для вышивания для создания аппликаций (1)	149
Использование рамки для вышивания для создания аппликаций (2)	150
Вышивание разделенных рисунков вышивки	151
Полезные подсказки для эксплуатации машины.....	153
Таблица цветов нитей	153
Цвета в данных для вышивания Tajima (.dst)	153
Создание красивых вышивок	154
Нити	154
Стабилизирующий материал (подложка)	155
Способы закрепления ткани в пальцах	156
■ Основные сведения о пальцах	156
Таблица совместимости тканей и стабилизирующих материалов.....	157
Техническое обслуживание	158
Очистка ЖК-дисплея	158
Наружная очистка машины.....	158
Очистка челночного устройства	158
Очистка поверхности вокруг игольной пластины.....	159
Очистка шпульного колпачка	160
Очистка пути заправки верхней нити	160
■ Очистка нитенаправителей	160
■ Разборка и очистка регулятора натяжения.....	161
Смазка машины.....	162
■ Смазка челнока	162
■ Смазка игловодителя	163
Сервисное сообщение.....	163
Поиск и устранение неисправностей.....	164
Поиск и устранение неисправностей	164
Сообщения об ошибках	165
Если машина не реагирует на нажатие кнопок	166
Технические характеристики.....	167
Технические характеристики вышивальной машины.....	167
Обновление программного обеспечения машины.....	178
Процедура обновления с использованием USB-носителя	178
Процедура обновления с использованием компьютера	179

Пришивание аппликаций

В этом разделе описывается процедура пришивания аппликаций.

Вышивание рисунков аппликаций

Некоторые из встроенных рисунков вышивки можно использовать для пришивания аппликаций. Выполните описанные ниже операции для пришивания аппликаций с использованием рисунков, для которых в области отображения последовательности цветов нитей отображаются параметры "МАТЕРИАЛ АППЛИКАЦИИ", "РАСПОЛОЖЕНИЕ АППЛИКАЦИИ" или "АППЛИКАЦИЯ".

- * В зависимости от настройки отображения цвета нити экран может отображаться как

 > (МАТЕРИАЛ АППЛИКАЦИИ),

 (РАСПОЛОЖЕНИЕ АППЛИКАЦИИ) или

 (АППЛИКАЦИЯ).

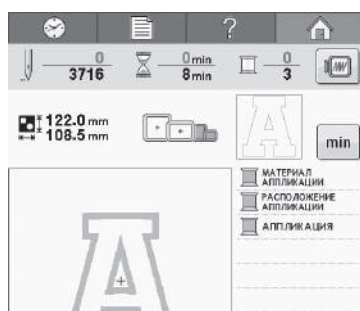

■ Процедура пришивания аппликаций

- a Прикрепите стабилизатор к изнаночной стороне ткани/материала аппликации.

- b Заправьте материал для аппликации (пункт .) в пяльцы и затем вышейте рисунок "МАТЕРИАЛ АППЛИКАЦИИ". При этом вышивается линия, по которой должна быть вырезана аппликация, после чего машина останавливается.

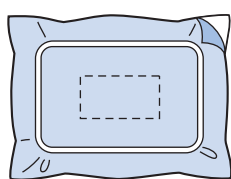

- c Снимите ткань, из которой будет вырезаться аппликация, с пялец, а затем аккуратно вырежьте аппликацию по прошитой линии вырезания.

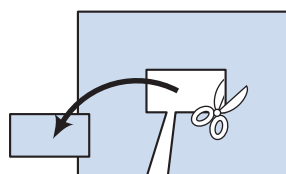

- Если вырезать аппликацию внутри прошитой замкнутой линии вырезания, то аппликация может быть пришита на ткань неправильно. Поэтому вырезайте аппликацию точно по прошитой линии вырезания. Если выполнить этот шаг неаккуратно, то невозможно будет качественно пришить аппликацию. Кроме того, тщательно удалите все излишки нити.

- d Заправьте материал основы или швейное изделие в пяльцы и вышейте рисунок "РАСПОЛОЖЕНИЕ АППЛИКАЦИИ". Завершив вышивание расположения аппликации, машина останавливается.

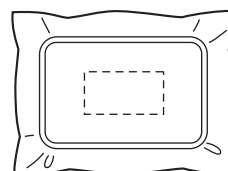

- e Нанесите небольшое количество клея для ткани или аэрозоли на изнаночную сторону вырезанной аппликации и приложите ее по контуру, вышитому с помощью рисунка "РАСПОЛОЖЕНИЕ АППЛИКАЦИИ" в пункте .

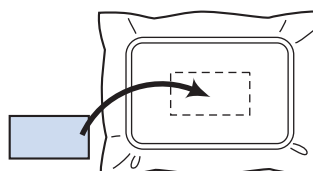

- При использовании прикрепляемого с помощью утюга стабилизирующего материала для прикрепления аппликации на основной ткани прогладьте сложенные вместе куски ткани, не снимая основную ткань с пялец.

- f После прикрепления аппликации вышейте рисунок "АППЛИКАЦИЯ". Пришивание аппликации закончено.

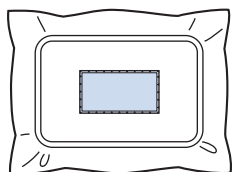

- В зависимости от выбранного рисунка параметр "АППЛИКАЦИЯ" может быть недоступен. В этом случае пришейте аппликацию, используя нить, совпадающую по цвету с частью вышивки.

- g Завершите вышивание.

Использование рамки для вышивания для создания аппликаций (1)

Аппликацию можно создавать, используя две рамки одинакового размера и формы, вышивая одну прямыми стежками, а другую – атласными.

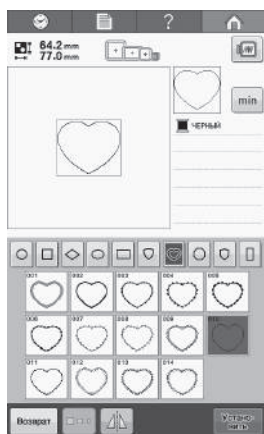

- a Выберите рамку для вышивания и вышейте ее прямыми стежками для создания контура аппликации. Аккуратно вырежьте аппликацию по наружному краю замкнутой строчки.

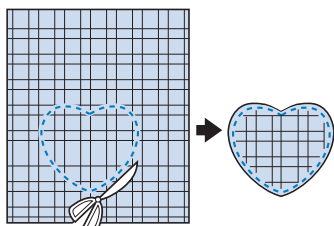

- b Вышейте такой же рисунок на основной ткани.

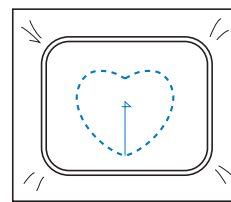

- c Нанесите небольшое количество клея для ткани или аэрозоли на изнаночную сторону аппликации, вырезанной в пункте a, и затем приложите аппликацию к основной ткани.

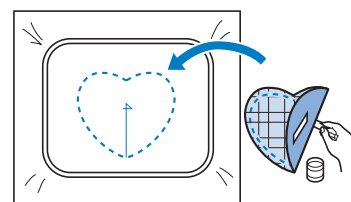

- d Выберите рамку с атласной строчкой той же формы для пришивания аппликации, приклеенной к ткани основы в пункте c.

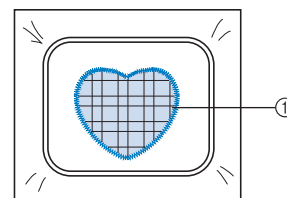
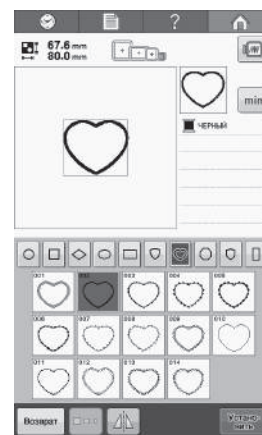

1 Аппликация



Примечание

- Если размер или позиция рамки для вышивания с прямой строчкой изменяется, то обязательно аналогичным образом измените размер или позицию рамки, вышиваемой атласной строчкой.

Использование рамок и для вышивания для создания аппликаций (2)

Существует еще один способ пришивания аппликаций. При использовании этого способа не требуется заменять ткань в пяльцах. Аппликацию можно создать путем вышивания двух рамок для вышивания одинакового размера и формы, вышивая один рисунок прямыми стежками, а другой – атласными.

- a** Выберите рамку для вышивания с прямой строчкой и вышейте ее на ткани основы.

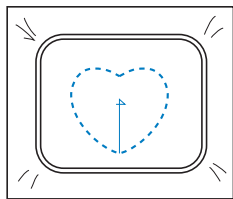
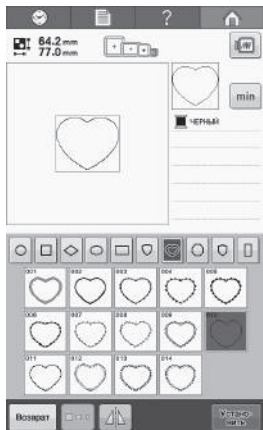

- b** Расположите ткань аппликации поверх вышивки, выполненной в пункте **a**. Убедитесь, что ткань для аппликации не меньше вышитой области.

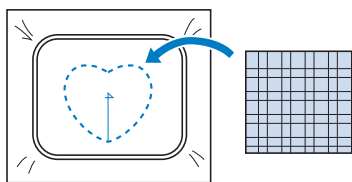

- c** Выполните вышивание второй раз по ткани аппликации, используя ту же самую рамку для вышивания с прямой строчкой.

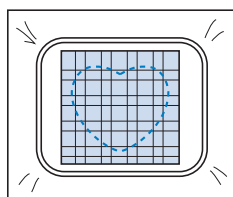

- Обязательно остановите машину до вышивания перекрестья в центре.

- d** Снимите пяльцы с машины, а затем обрежьте излишки ткани аппликации вдоль контура рисунка с внешней стороны.

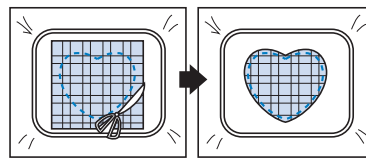

Примечание

- Не извлекайте ткань основы из пялец при обрезке ткани аппликации. Кроме того, не нажимайте слишком сильно на закрепленную в пяльцах ткань, это может привести к ослаблению ее натяжения.

- e** Выберите рамку для вышивания такой же формы с атласной строчкой.

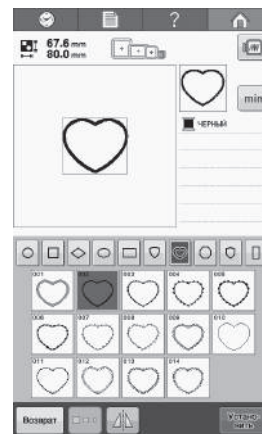

Примечание

- Если размер или позиция рамки для вышивания с прямой строчкой изменяется, то обязательно аналогичным образом измените размер или позицию рамки, вышиваемой атласной строчкой.

- f** Установите пяльцы, снятые в пункте **d**, и завершите вышивание аппликации.

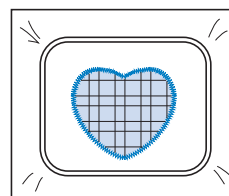

Вышивание разделенных рисунков вышивки

Можно вышивать разделенные рисунки вышивки, созданные в приложениях PE-DESIGN (версия 7 или более поздняя) или PE-DESIGN NEXT. Благодаря функции разделения рисунка дизайны для вышивания, размер которых превышает размер пялец, разделяются на несколько частей, которые после вышивания каждой части образуют единый рисунок.

Информацию о создании разделенных рисунков вышивания и подробные инструкции по вышиванию см. в Руководстве по эксплуатации, прилагаемом к программе PE-DESIGN (версии 7 или более поздней) или PE-DESIGN NEXT. Далее описана процедура чтения разделенного рисунка вышивания, изображенного ниже, с USB-носителя и процедура его вышивания.

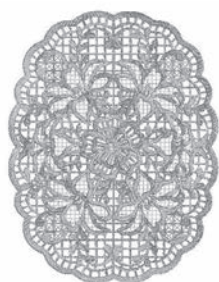



a Подключите к машине носитель, содержащий созданный разделенный рисунок вышивания, а затем выберите разделенный рисунок вышивания для выполнения вышивания.

- * Подробнее о вызове рисунков см. в разделах “Карты с данными для вышивания (дополнительные)” на стр. 112, “Извлечение данных с USB-носителя” на стр. 116 или “Извлечение данных с компьютера” на стр. 117.



Отображается экран, на котором можно выбрать часть разделенного рисунка вышивания.

Выберите часть  для вышивания.

- b**
- * Выбирайте части в алфавитном порядке.
 - * На одной странице может отображаться не более 9 частей рисунка. Если в рисунке 10 или более частей, нажмите кнопку  или  для отображения предыдущей или следующей страницы.

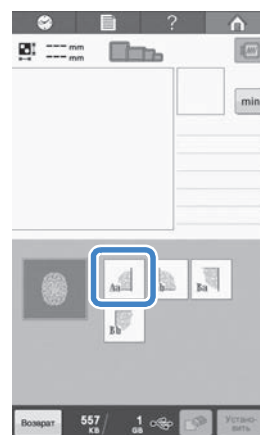

Нажмите кнопку 



При необходимости отредактируйте рисунок.

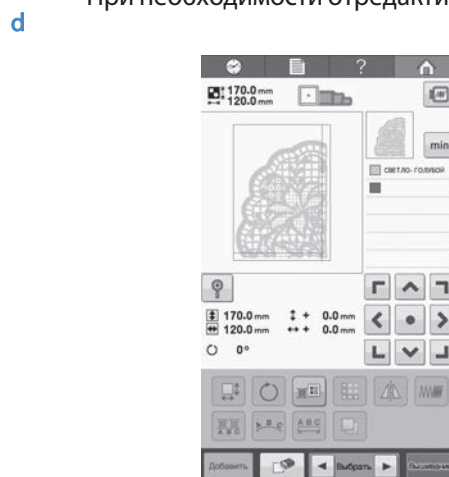

- * Подробную информацию см. на “Редактирование рисунков вышивки (Экран редактирования рисунков)” на стр. 119.





Напоминание

- Рисунок можно повернуть влево или вправо на 90°, нажав кнопку 

e

Нажмите кнопку 

f

Нажмите кнопку  чтобы разблокировать вышивальную машину.

g

Нажмите кнопку “Пуск/Стоп”, чтобы начать вышивание части рисунка.

h

По окончании вышивания отображается следующий экран. Нажмите кнопку 

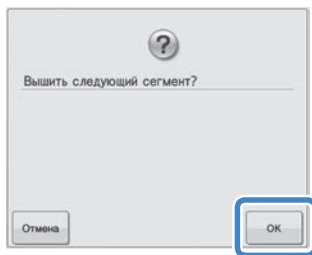

Отображается экран, на котором можно выбрать часть разделенного рисунка вышивания.

i

Повторите шаги с [b](#) по [h](#), чтобы вышить оставшиеся части рисунка.

Полезные подсказки для эксплуатации машины

В этом разделе приводятся описания операций, полезных при работе на данной машине.

Таблица цветов нитей

Ниже приведены дополнительные пояснения относительно встроенной таблицы цветов нитей в машине и таблицы собственных нитей.

Обычно цвета нитей на экране последовательности цветов нитей и в области отображения рисунков отображаются в цветах, соответствующих встроенной таблице цветов нитей. Номера и обозначения цветов нитей отображаются с номером цвета нити (или с ближайшим номером) для марки, указанной на первой странице экрана настроек. Следовательно, окончательные цвета вышивки могут иметь несколько другой оттенок.

Однако, поскольку при создании таблицы собственных нитей, задаваемой на экране изменения цвета (открывается из экрана редактирования рисунков), указываются номера цветов нитей и названия цветов для отдельных марок из встроенной библиотеки цветов, то таблица нитей отображается с использованием этих оригинальных цветов нитей.

Если цвета рисунка изменяются при помощи таблицы собственных нитей, при предварительном просмотре рисунок вышивания будет показан с цветами, очень близкими к фактически вышиваемым цветам нитей.

Создайте таблицы цветов нитей из цветов нитей, которые у вас есть, и используйте их для отображения рисунков в цветах ваших собственных нитей. Не забудьте сохранить таблицу собственных нитей до перехода к созданию новой таблицы.

Сведения о функции смены цвета нити см. в разделах "Создание таблицы собственных нитей" на стр. 132 и "Выбор цвета из таблицы собственных нитей" на стр. 135.

Обычное отображение цветов нитей



Отображение цветов нитей с использованием таблицы собственных нитей

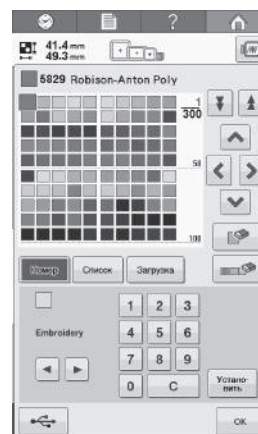

Цвета в данных для вышивания Tajima (.dst)

Данные Tajima (.dst) не содержат информации о цветах нитей. Эти данные создаются только комбинированием форм рисунков.

Например, ниже показаны данные вышивания и их отображение в формате Tajima (.dst).

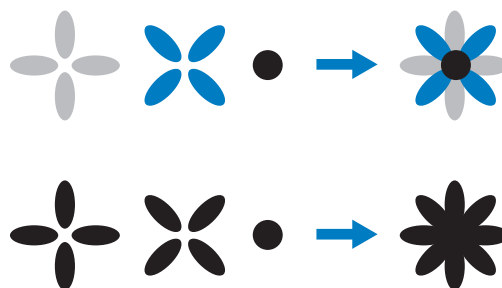

Для того чтобы различать части рисунка, когда на этой машине используются данные Tajima, рисунок отображается с цветами, автоматически применяемыми в стандартной последовательности цветов нитей. Поскольку цвета нитей применяются в соответствии с последовательностью вышивания участка рисунка, независимо от дизайна рисунка, применяемые цвета могут выглядеть необычно для этого рисунка, например, фрукт оранжевого цвета может отображаться синим цветом.

При использовании данных Tajima следует предварительно просмотреть вышиваемое изображение на экране и соответствующим образом изменить цвета с экрана изменения цветов нитей.



Создание красивых вышивок

Для создания красивых вышивок необходимо соблюдать приведенные ниже различные меры предосторожности, касающиеся нитей, пялец и стабилизирующих материалов (подложек).

Нити

Нить для вышивания может быть достаточно дорогостоящей, поэтому аккуратное обращение с ней имеет важнейшее значение. Независимо от того, насколько хорошо изготовлена нить, для того чтобы ею можно было вышивать высококачественные узоры, необходимо строго соблюдать условия ее хранения. Это особенно важно в отношении времени, которое проходит с момента покупки нити пользователем до момента реального использования нити на вышивальной машине. Очень важно, чтобы нити для вышивания хранились в условиях окружающей среды, исключающих наличие таких вредных факторов, как повышенная температура, прямой свет и повышенная влажность воздуха.

Нити для вышивания лучше всего хранить в чистом помещении, в защищенном от пыли месте. Важно также, чтобы место хранения было защищено от дыма, всевозможных испарений и газов. Некоторые газы могут вызвать выцветание нити (пожелтение). Такие испарения могут исходить от газовых плит и от газовых или дизельных двигателей.

Прямые солнечные лучи также могут оказывать разрушающее действие на нити для вышивания. Упаковки с нитями нельзя оставлять открытыми и держать под прямыми солнечными лучами. По возможности застекленные крыши и окна должны быть зашторены. Наилучшим типом освещения для нитей для вышивания являются лампы накаливания и люминесцентные лампы. Важно также помнить, что длительное воздействие перечисленных вредных факторов может вызвать выцветание картонных коробок и других предметов.

Повышенная температура и относительная влажность воздуха также оказывают неблагоприятное воздействие на нити для вышивания. Оптимальными условиями хранения является температура окружающего воздуха в диапазоне от 15 °C до 25 °C. Относительная влажность воздуха должна быть от 40% до 60%. Эти условия должны быть

насколько это возможно постоянными, что позволит предотвратить образование плесени. Повышенная температура может также вызвать проблемы со смазкой машины, которые в конечном счете приведут к обрывам нитей. Повышенная влажность воздуха может отрицательно воздействовать на катушки с картонным сердечником, поскольку картон может разбухнуть и нить может увеличиться в размерах. Также важно понимать, что даже если общие условия хранения находятся в пределах нормы, могут возникнуть "местные проблемы", когда нити подвергаются воздействию тепла или яркого света. Для предотвращения повреждения нитей необходимо периодически переключать нити на месте их хранения и не оставлять их слишком долго на одном и том же месте.

Выбор нити является наиболее существенным фактором для повышения производительности. Эксплуатационные свойства нити, ее прочность, состав и плотность влияют на конечное качество изготавливаемого изделия. Этими характеристиками определяется качество работы вышивальной машины и количество обрывов нити при вышивании.

Стабилизирующий материал (подложка)

Подложка и накладка служат для стабилизации (укрепления) и поддержки вышиваемого изделия, обеспечивая прошивание стежков с наименьшими отклонениями и нестабильностью. Они служат в качестве стабилизирующих материалов для вышиваемого изделия. Без применения стабилизирующего материала надлежащего типа ткань может слишком сильно сместиться в пальцах, что приведет к недостаточно точному расположению рисунка вышивки. В некоторых случаях, например при обработке таких тканей с ворсистой поверхностью, как махровые полотенца, вельвет или трикотажные ткани плотной вязки, может потребоваться накладка. Для различных вышиваемых тканей существует множество типов подложек и накладок, имеющих разную плотность.

Для вышивания могут использоваться четыре типа стабилизирующих материалов (подложек): отрезаемые, отрываемые, растворимые в воде и самоклеющиеся. Материалы этих четырех типов могут иметь различную плотность, размеры и структуру. При выборе типа стабилизирующего материала для конкретной ткани следует кроме количества и типа стежков, используемых для вышивания рисунка, учитывать размер рисунка.

Наконец, следует убедиться, что стабилизирующий материал не растягивается. Некоторые подложки могут не растягиваться в вертикальном и горизонтальном направлениях, но при этом могут растягиваться по диагонали. **НЕ ИСПОЛЬЗУЙТЕ МАТЕРИАЛЫ ТАКОГО ТИПА.** Подложка такого типа будет растягиваться при вышивании, что может привести к смещению рисунка.

1.Отрезаемый стабилизатор на основе переплетения полиэфирных нитей очень хорошо подходит для работы с тканями светлой расцветки, поскольку он позволяет избежать затемнений, которые могут просвечивать через обрабатываемую ткань после обрезки излишков материала. Этот тип подложки идеален в тех случаях, когда требуется укрепить тонкий и мягкий материал таких изделий, например, как одежда для маленьких детей.

2.Отрезаемый стабилизатор превосходно подходит для обработки трикотажных изделий средней и высокой плотности, однако его можно использовать также и для тканых материалов. Им можно укреплять материал при вышивании рисунка с большим количеством стежков, а если подложить два или три

слоя такого стабилизирующего материала, то можно вышить рисунок просто с огромным количеством стежков. Этот тип подложки бывает также черного цвета, что позволяет вышивать внутренние детали одежды, которые будут выглядеть не хуже, чем наружные. Черный стабилизирующий материал очень удобен для вышивания одежды из тонких тканей, имеющих цвет, близкий к черному. Черная подложка в меньшей степени подходит для вышивания тканей других цветов, поскольку она будет сильнее просвечивать через них, чем белая подложка.

3.Самоклеющаяся (с отклеивающимся защитным слоем) подложка используется для тканей, которые трудно закрепить в пальцах. Эта подложка прикладывается (клеякой стороной вверх) с нижней стороны пялец, что позволяет "приклеить" ткань на открытую поверхность в области вышивания. По окончании вышивания ткань можно снять, удалить излишки подложки, и повторить процедуру.

4.Отрываемый стабилизатор может использоваться для тканых материалов средней плотности и прочных материалов, таких как канва, поплин и джинсовая ткань. Этот стабилизирующий материал позволяет вышивать рисунки с большим количеством стежков, особенно если подложить два или более слоев такого материала. Стабилизирующий материал этого типа изготавливается из нетканого материала, который позволяет легко оторвать его по краю вышивки по завершении вышивания.

5.Растворимый в воде стабилизирующий материал удобно использовать, когда требуется защитить начес или ворс на поверхности ткани, например, на махровых полотенцах, от прошиваемых стежков. Такие материалы, как махровые ткани, вельвет, бархат, искусственный мех, являются примерами материалов, имеющих начес или ворс, который может пробиться сквозь стежки при вышивании. В результате материал может иметь необработанный и часто неопрятный вид, когда волокна ткани будут торчать между стежками вышитого рисунка. В таких ситуациях в качестве накладки используется растворимый в воде стабилизирующий материал, который удерживает волокна на поверхности ткани и позволяет аккуратно и опрятно прошивать стежки поверх него. Растворимый в воде стабилизирующий материал используется также в качестве подложки при вышивании кружев или других украшений, где в качестве результата вышивания требуется получить только строчки. Этому можно достичь с использованием водорастворимого стабилизирующего материала, который легко удаляется с ткани по окончании вышивания, а все его остатки легко растворяются в воде. Растворимый в воде стабилизирующий материал используется в качестве подложки также для махровых полотенец, для которых часто требуется некоторое укрепление, но любые остатки подложки не должны быть видны на готовом изделии.

Способы закрепления ткани в пяльцах

Многим из нас прекрасно знакомо утверждение “Используйте подходящие инструменты для соответствующей работы”. Это утверждение абсолютно верно и в вышивальном производстве. Неправильно выбранный размер или тип пялец может привести к неточному расположению вышивки и повреждению всего изделия. Можно взять превосходно созданный рисунок вышивки и при этом полностью испортить конечный результат, просто если использовать пяльцы неподходящего размера или типа или способ вышивания, не предназначенный для изготовления данного конкретного изделия.

■ Основные сведения о пяльцах

Цилиндрические пяльцы: Пяльцы этого типа позволяют надевать цилиндрические детали и элементы готовой одежды на узел челночного устройства. С помощью этих пялец можно вышивать переднюю часть одежды, не прошивая насквозь заднюю часть одежды. Не забывайте поворачивать рисунок вышивания при закреплении футболки в направлении снизу вверх с тем, чтобы ее можно было разместить вокруг области челночного устройства.

Устройство для вышивания бейсболок: Это специализированные устройства для вышивания (пяльцы), предназначенные для закрепления головных уборов во время вышивания. Они бывают различных типов для разных машин, но подразделяются на два основных типа: один позволяет вышивать головные уборы, которым можно придать плоскую форму (для использования на машинах с плоской платформой), а другой – вышивать головные уборы, не изменяя их естественной (объемной) формы (для использования на машинах с цилиндрической платформой).

Закрепление ткани в пяльцах: Ткань и подложка, закрепленные в пяльцах, должны быть абсолютно плоскими и не иметь складок и пузырей. Если на ткани имеются складки или пузыри, которые должны быть устранены, как следует растяните ткань вместе с подложкой. Растягивайте ткань, не более чем это необходимо, только до того момента, как она станет плоской и гладкой. Чрезмерное натяжение ткани может привести к образованию складок вокруг готовой вышивки после снятия ткани с пялец. Между отдельными частями рисунка вышивки могут образоваться промежутки.

Расположение внутреннего/внешнего обода пялец: Под внешним ободом пялец с обратной стороны должна оставаться небольшая кромка (3 мм) ткани и подложки. Затягивайте винт только тогда, когда чувствуете, что внутренний обод не закреплен должным образом. Избегайте чрезмерной затяжки винта, поскольку это может вызвать образование складок на ткани и повреждение винта.

Таблица совместимости тканей и стабилизирующих материалов

Ткань/швейное изделие	Количество кусков подложки	Количество кусков накладки	Комментарии
Махровые изделия	1 отрываемый	1 растворимый в воде	Увеличьте плотность и/или ширину атласной строчки. При вышивании мелких деталей и маленьких букв могут затягиваться петли начеса или ворса.
Атласная куртка	Плотная подкладка: Не применяется Легкая подкладка или без подкладки: 1 отрываемый	Не применяется	Если ткань скользит в пальцах, что может нарушить правильное расположение рисунка, то оберните внутренний обод палец лентой для маскирования или полоской ткани, скроенной по диагонали. Этим будет обеспечена шероховатая поверхность, позволяющая надежно закрепить ткань, а также минимизирована вероятность прожигания палец.
Х/б простыня	1 отрываемый	Не применяется	Для рисунков с высокой плотностью стежков или с большим количеством мелких деталей может потребоваться несколько слоев подложки. В этом случае вместо одного куска плотной подложки используйте два куска тонкой подложки.
Джинсовая ткань	1 отрываемый	Не применяется	Если нагревается игла или рвется нить, уменьшите скорость вышивания.
Головной убор	Применение необязательно	Применение необязательно	Заменяйте иглы чаще обычного, поскольку при шитье клеенчатых подкладок иглы затупляются быстрее. Тонкая отрываемая подложка помогает сократить количество обрывов нити и регулирует натяжение нити. Для вельвета и поролоновых передних частей бейсболок используйте насадку.
Белая рубашка к вечернему костюму (из тканого материала)	1 отрываемый	Не применяется	Для рисунков с высокой плотностью стежков или с большим количеством мелких деталей может потребоваться несколько слоев подложки. В этом случае вместо одного куска плотной подложки используйте два куска тонкой подложки.
Рубашка для игры в гольф	1 отрезаемый	Применение необязательно	Для рисунков, содержащих маленькие буквы или большое количество деталей, а также для трикотажных тканей плотной вязки, используйте насадку.
Кантонское текстильное полотно с густым ворсом или начесом	1 отрываемый	Применение необязательно	Если ткань изделия имеет текстурированную поверхность (например, переплетение "рогожка" или саржевое переплетение) используйте насадку.
Канва	1 отрываемый	Не применяется	Туго натяните ткань при закреплении в пальцах.
Вельвет	1 отрываемый	1 растворимый в воде	Помимо накладки для предотвращения утолщения стежков в ткани может потребоваться более высокая плотность стежков или подложка из стежков.
Дамское белье или шелковые изделия	1 или 2 куска тонкой отрываемой подложки	Применение необязательно	Уменьшите скорость вышивания. Натяжение нити следует ослабить. Для рисунков с большим количеством деталей или с маленькими буквами используйте насадку. Для очень тонких тканей используйте более тонкую нить. При вышивании букв или мелких деталей избегайте использования слишком узких атласных строчек, вместо этого увеличьте ширину атласных строчек или используйте строчку с повтором стежков. Аккуратно удалите (не тяните!) подложку и насадку с изделия.
Верхний трикотаж	1 отрезаемый или самоклеющийся отрываемый	1 растворимый в воде	Для объемных или ажурных изделий из вязаного трикотажа в качестве подложки используйте плотную органзу или гардинную ткань соответствующего цвета.
Хлопчатобумажная трикотажная рубашка	1 отрезаемый или самоклеющийся отрываемый	Применение необязательно	Для рисунков с большим количеством деталей может потребоваться два слоя тонкого отрезаемого стабилизатора. Для очень толстых тканей или рисунков с мелкими деталями используйте насадку.
Футболка	1 тонкий отрезаемый или самоклеющийся отрываемый	Применение необязательно	Для рисунков с мелкими деталями или с маленькими буквами используйте насадку. Натяжение нитей должно быть небольшим. Избегайте рисунков с большим количеством стежков.



Примечание

- Вследствие большого разнообразия имеющихся на рынке видов тканей и стабилизирующего материала приведенную выше информацию следует использовать только в качестве общих рекомендаций. Если у вас нет уверенности относительно конкретного сочетания ткани и стабилизирующего материала, перед работой со швейным изделием выполните пробное вышивание на образце материала.

Техническое обслуживание

Ниже описаны простые операции по уходу за вышивальной машиной и ее техническому обслуживанию. Содержите машину в чистоте, иначе могут возникнуть нарушения ее работы.

Очистка ЖК-дисплея

Если поверхность ЖК-дисплея загрязнилась, аккуратно протрите ее мягкой сухой тканью. Не пользуйтесь органическими моющими и очищающими средствами.

Наружная очистка машины

Если поверхность машины загрязнилась незначительно, протрите ее мягкой сухой тканью. Если наружные поверхности машины сильно загрязнены, слегка смочите чистую тряпочку нейтральным моющим средством, тщательно выжмите ее и протрите поверхности машины. После этого вытрите машину сухой тканью.

⚠ ОСТОРОЖНО!

- Перед очисткой машины выньте вилку сетевого шнура из розетки. В противном случае возможна травма или поражение электрическим током.

💡 Примечание

- Не используйте продукты химического производства, такие как бензин или какие-либо растворители.

Очистка челночного устройства

Для лучшей работы машины периодически очищайте челночное устройство и окружающие его поверхности от пыли и обрывков нити.

Для этого используйте прилагаемую щеточку для очистки.

Выключите вышивальную машину.

a

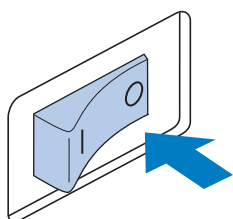

⚠ ОСТОРОЖНО!

- Перед очисткой машины выньте вилку сетевого шнура из розетки. В противном случае возможна травма или поражение электрическим током.

Откройте крышку челночного устройства и выньте шпульный колпачок. (См. стр. 32.)

b

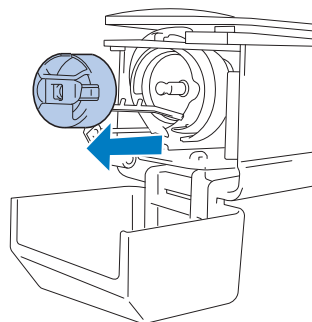

При помощи прилагаемой щеточки удалите обрывки нити и пыль из челнока и из окружающих его механизмов и с поверхностей.

c

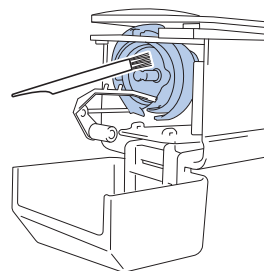

⚠ ОСТОРОЖНО!

- Если на поверхности челнока имеются царапины или он поврежден, обратитесь к официальному дилеру Brother.

d

По окончании очистки вставьте шпульный колпачок в челночное устройство и закройте крышку челночного устройства. (См. стр. 33.)

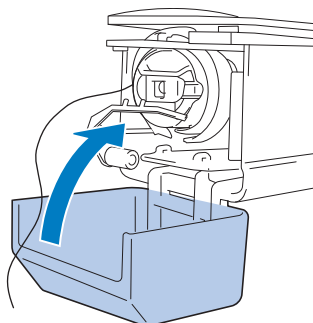

Очистка поверхности вокруг игольной пластины

Если вокруг подвижного ножа, неподвижного ножа или приспособления для захвата нити скопились обрывки нити и пыль, это может привести к неправильной обрезке нити (в этом случае отобразится сообщение об ошибке) или к повреждению различных частей машины. Ежемесячно выполняйте очистку поверхности вокруг игольной пластины.

Для этого пользуйтесь изогнутой отверткой и входящей в комплект машины щеточкой для очистки.

Выключите вышивальную машину.

a

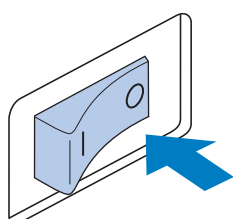

⚠ ОСТОРОЖНО!

- Перед очисткой машины выньте вилку сетевого шнура из розетки. В противном случае возможна травма или поражение электрическим током.

Снимите игольную пластину.

b

С помощью изогнутой отвертки отвинтите винты и снимите игольную пластину.

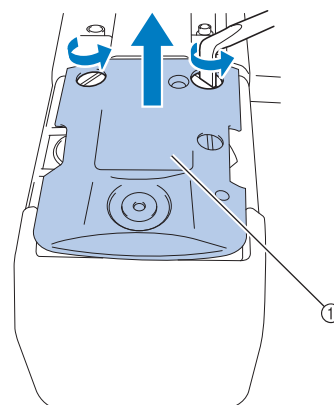

1 Игольная пластина

При помощи прилагаемой щеточки удалите все обрывки нити и пыль с подвижного ножа, неподвижного ножа, приспособления для захвата нити и с окружающих их поверхностей.

c

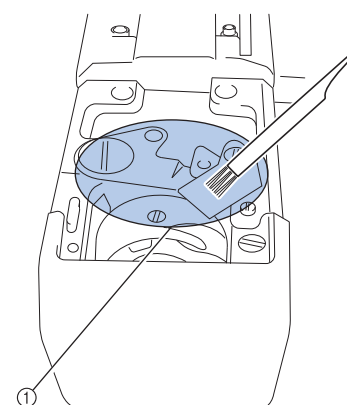

1 Удалите все обрывки нити в этой зоне

По окончании очистки установите на место игольную пластину в порядке, обратном тому, в котором пластина была снята в пункте b .

d

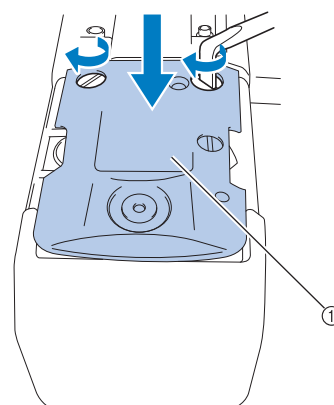

1 Игольная пластина

Очистка шпульного колпачка

Вокруг отверстия в пружине регулировки натяжения нити на шпульном колпачке постоянно накапливается воск и пыль с нити, что приводит в нарушению настройки натяжения нити. Поэтому при каждой замене шпульки следует очистить это отверстие и поверхность вокруг него.

Для этого используйте кусочек бумаги толщиной с визитную карточку.

- a** Откройте крышку челночного устройства, выньте шпульный колпачок, а затем достаньте из него шпульку. (См. стр. 32.)

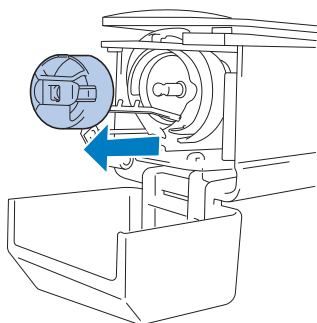

- b** Для удаления пыли подсуньте кусочек плотной бумаги под пружину регулировки натяжения нити.

Уголком кусочка плотной бумаги удалите пыль с поверхности вокруг отверстия.

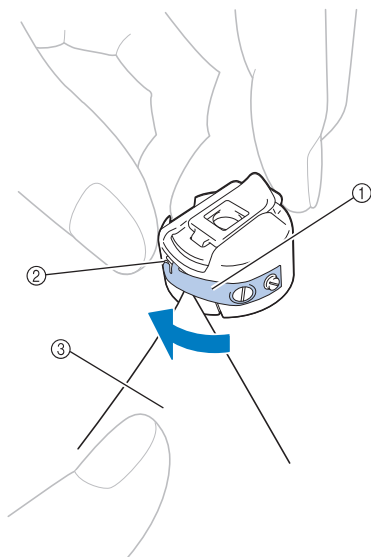

- 1 Пружина регулировки натяжения нити
- 2 Отверстие
- 3 Бумага



Примечание

- Не отгибайте пружину регулировки натяжения нити. Для очистки шпульного колпачка не пользуйтесь никакими предметами, кроме плотной бумаги указанной толщины.

- c** При помощи прилагаемой щеточки очистите изнутри шпульный колпачок от пыли и обрывков нити.

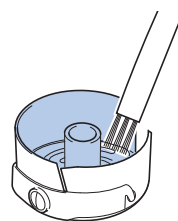

- d** По окончании очистки вставьте шпульку в шпульный колпачок, а шпульный колпачок – в челночное устройство, после чего закройте крышку челночного устройства. (См. стр. 33.)

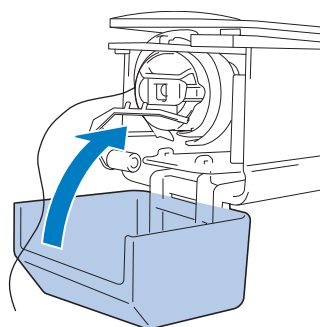

Очистка пути заправки верхней нити

Если в нитенаправителях или блоке натяжения в пути заправки верхней нити скопилась пыль или обрывки нити, нить может порваться во время вышивания. Периодически очищайте путь заправки верхней нити.

■ Очистка нитенаправителей

- a** При помощи прилагаемой щеточки удалите все обрывки нити и пыль из-под пластин нитенаправителей.

Очистите пластины нитенаправителей для верхнего и среднего нитенаправителей.

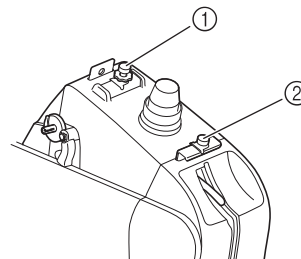

- 1 Верхний нитенаправитель
- 2 Средний нитенаправитель

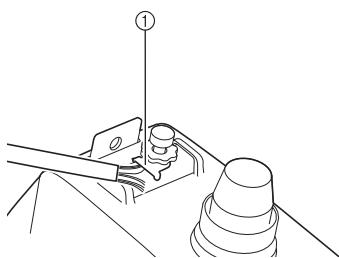

1 Пластина нитенаправителя

Разборка и очистка регулятора натяжения

a Чтобы снять регулятор натяжения нити, поверните регулятор против часовой стрелки, как показано на рисунке.

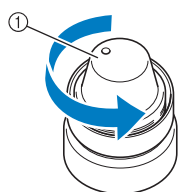

1 Регулятор натяжения нити

b При помощи прилагаемой щеточки для очистки удалите все обрывки нити и пыль с двух войлочных шайб (верхней, нижней) внутри регулятора натяжения нити.

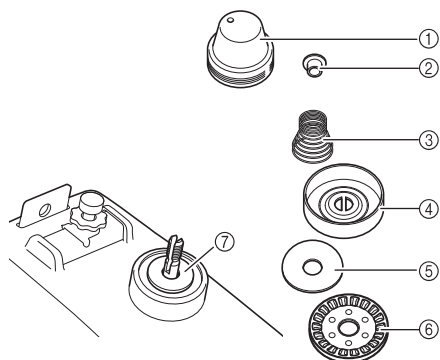

- 1 Регулятор натяжения нити
- 2 Нейлоновая шайба
- 3 Пружина натяжения
- 4 Базовая пружина натяжения
- 5 Войлочная шайба (верхняя)
- 6 Магнитный диск
- 7 Войлочная шайба (нижняя)

Сборка регулятора натяжения.

c



Примечание

- При сборке регулятора натяжения будьте внимательны не устанавливайте магнитный диск нижней частью вверх. В нижней части имеется магнит.

Вид снизу

Вид сверху

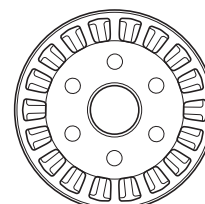
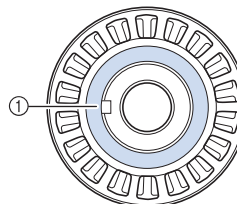

1 Магнит

- При сборке регулятора натяжения будьте внимательны и следите, чтобы не потерять детали и чтобы все детали были установлены на свои места. Если регулятор натяжения собран неправильно, возможно неправильное функционирование машины.

Смазка машины

Для продления срока службы узлов вышивальной машины и обеспечения ее нормальной работы необходимо перед первым использованием машины произвести ее смазку. При нанесении недостаточного количества масла на челнок может отобразиться сообщение об ошибке.

Впоследствии ежедневно перед использованием смазывайте челночное устройство одной каплей смазочного масла, а через каждые 40–50 часов эксплуатации машины смазывайте одной каплей масла войлочную шайбу нижнего игловодителя.

■ Смазка челнока

Выключите вышивальную машину.

a

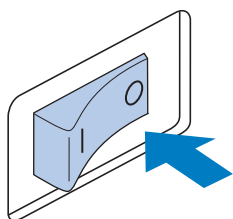

⚠ ОСТОРОЖНО!

- Перед очисткой машины выньте вилку сетевого шнура из розетки. В противном случае возможна травма или поражение электрическим током.

Откройте крышку челночного устройства и выньте шпульный колпачок. (См. стр. 33.)

b

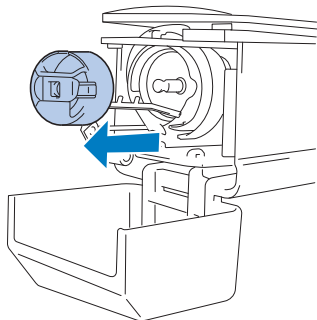

Поверните маховик в положение (Δ) на машине.

c

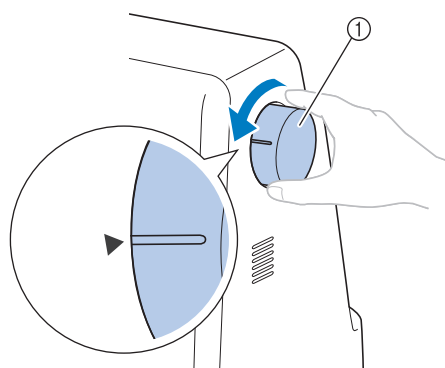

1 Маховик

- Маховик следует вращать по направлению к ЖК-панели (против часовой стрелки).

Капните в челночное устройство одну каплю масла.

d

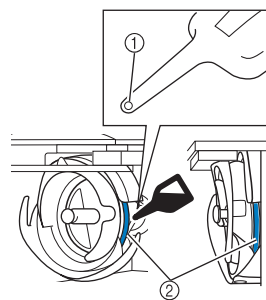

Вид спереди под углом

Вид сбоку

- 1 Прodelайте маленькое отверстие в масленке.
- 2 Точка смазки.

- Перед применением прилагаемой масленки прodelайте с помощью острого предмета маленькое отверстие в ее наконечнике.

После смазки вставьте шпульный колпачок в челночное устройство и закройте крышку челночного устройства. (См. стр. 32.)

e

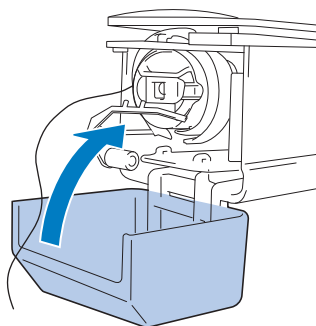

■ Смазка игловодителя

Капните одну каплю смазочного масла на войлочную шайбу игловодителя.

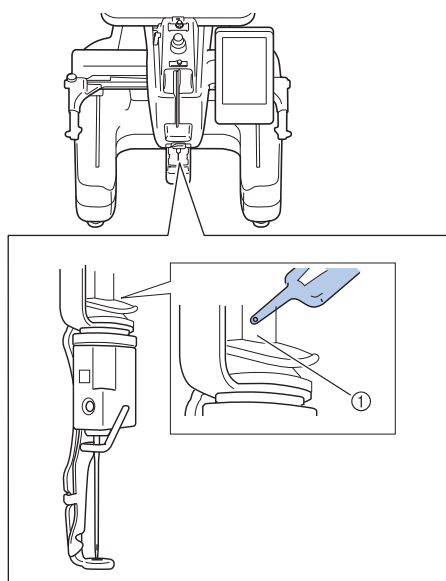

1 Точка смазки.

- При чрезмерном количестве масла, использованного при смазке, оно может попадать на вышиваемое изделие.



Примечание

- Ежедневно перед использованием машины следует капнуть каплю смазочного масла на челнок.
- Каждые 40–50 часов эксплуатации машины смазывайте одной каплей смазочного масла войлочную шайбу игловодителя.
- Применяйте только специальное масло для смазывания швейных машин. Применение масел каких-либо иных типов может привести к повреждению вышивальной машины.
- При смазке не капайте слишком много масла. В противном случае ткань или нить могут загрязниться. В случае чрезмерной смазки сотрите излишки масла тряпкой.
- Если при шитье рвется нить или шум при работе машины становится слишком громким, смажьте челночное устройство.

Сервисное сообщение

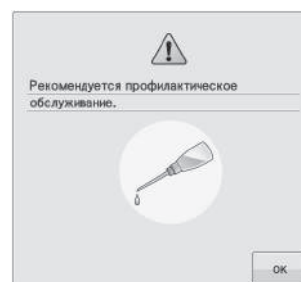

При появлении такого сообщения рекомендуется отнести машину официальному дилеру Brother для проведения планового технического обслуживания машины. Хотя после нажатия кнопки это сообщение исчезает и машина продолжает работать, сообщение отобразится еще несколько раз, пока не будет выполнена соответствующая операция обслуживания.

При появлении этого сообщения найдите время выполнить требуемую операцию обслуживания машины. Эти действия гарантируют вам продолжительную и непрерывную работу машины в будущем.

Поиск и устранение неисправностей

Поиск и устранение неисправностей

Если машина перестала нормально работать, то перед тем как обратиться за помощью в сервисный центр, просмотрите приведенные ниже пункты и выполните необходимые действия.

Если предлагаемые действия по устранению неисправности не решили возникшую проблему, обратитесь к официальному дилеру Brother.

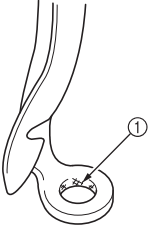
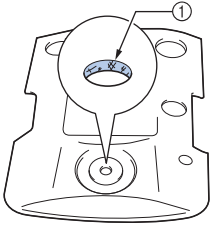
Проблема	Возможная причина	Метод устранения	Ссылочная страница	
Вышивальная машина не работает.	Машина не включена в электросеть.	Включите вышивальную машину.	стр. 28	
	Машина не была разблокирована.	Нажмите кнопку разблокировки.	стр. 54	
	Не была нажата кнопка "Пуск/Стоп".	После разблокировки машины нажмите кнопку "Пуск/Стоп".	стр. 54	
Ломается игла.	Игла установлена неправильно.	Установите иглу правильно.	стр. 72	
	Слабо затянут установочный винт иглы.	Шестигранной отверткой затяните как следует установочный винт иглы.	стр. 72	
	Игла погнута или затупилась.	Замените иглу новой иглой.	стр. 25 72	
	Повреждена поверхность вокруг отверстия в лапке для вышивания. 	Замените прижимную лапку. Обратитесь к ближайшему официальному дилеру Brother.		
	1 Царапины или зазубрины			
	Шпулька или шпульный колпачок неправильно установлены.	Снимите и установите на место шпульку или шпульный колпачок.	стр. 32, 33	
	Неправильно заправлена верхняя нить. Верхняя нить где-то цепляется.	Потяните рукой верхнюю нить из-под прижимной лапки и проверьте, хорошо ли нить движется. Если нить не тянется, значит неправильно отрегулировано ее натяжение. Заправьте верхнюю нить правильно. Убедитесь, что нить проходит под нитенаправителем игловодителя.	стр. 48-51	
	Установлено слишком сильное натяжение верхней нити. Нить не протягивается.	Уменьшите натяжение верхней нити и убедитесь, что при протягивании нити регулятор натяжения вращается.	стр. 92	
Повреждена поверхность вокруг отверстия в игольной пластине. 	Замените игольную пластину. Обратитесь к ближайшему официальному дилеру Brother.			
1 Царапины/зазубрины				

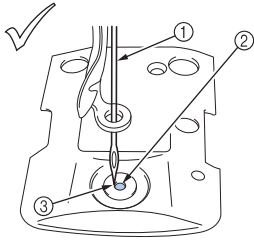
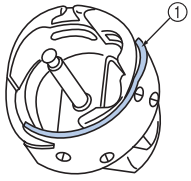
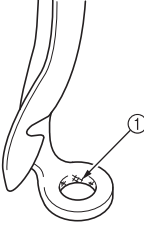
Проблема	Возможная причина	Метод устранения	Ссылочная страница
Ломается игла.	Игла ударяет по игольной пластине или касается ее.  1 Игла 2 Отверстие в игольной пластине 3 Игла ударяет по краю отверстия	Замените или обратитесь к ближайшему официальному дилеру Brother.	стр. 72
	Прижимная лапка установлена слишком высоко и неправильно расположена. Игла ударяет по прижимной лапке или касается ее.	Обратитесь к ближайшему официальному дилеру Brother.	
	Поверхность скольжения на челноке недостаточно гладкая. На ней имеются царапины или зазубрины.  1 Ход челнока	Обратитесь к ближайшему официальному дилеру Brother.	
	Челнок установлен неправильно.	Обратитесь к ближайшему официальному дилеру Brother.	
	Неправильно установлен ограничитель челнока, челнок делает полный оборот.	Обратитесь к ближайшему официальному дилеру Brother.	
	Используется шпулька, не предназначенная для этой машины.	Используйте шпульку, предназначенную для данной машины.	стр. 26
	Движения иглы и челнока не синхронизированы.	Синхронизация челнока может быть выключена (OFF). Обратитесь к ближайшему официальному дилеру Brother.	
	Плотность стежков в дизайне для вышивания слишком велика. Прошиваются три или более перекрывающихся стежка.	С использованием программы создания вышивок скорректируйте плотность стежков и параметры застила в дизайне для вышивания.	стр. 104
	Колпачок катушки установлен неправильно.	Проверьте способ установки колпачка катушки и установите его повторно.	стр. 49
	Неверно намотана нижняя нить.	Используйте правильно намотанную шпульку.	стр. 26
Рвется верхняя нить.	Игла неправильно установлена.	Установите иглу правильно.	стр. 72
	Игла погнута или затупилась.	Замените иглу новой иглой.	стр. 25 72
	Повреждена поверхность вокруг отверстия в лапке для вышивания.  1 Царапины/зазубрины	Замените прижимную лапку. Обратитесь к ближайшему официальному дилеру Brother.	
	На нити имеются петли или узелки.	Удалите петли и узелки.	
	Слишком сильное натяжение верхней нити.	Уменьшите натяжение верхней нити.	стр. 92
	Поврежден шпульный колпачок.	Замените шпульный колпачок новым колпачком.	стр. 32
	Используется шпулька, не предназначенная для этой машины.	Используйте шпульку, предназначенную для данной машины.	стр. 26
	Слабо затянут установочный винт иглы.	Шестигранной отверткой затяните установочный винт иглы.	стр. 72

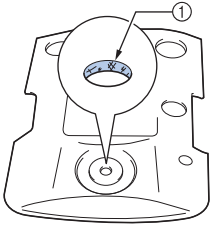
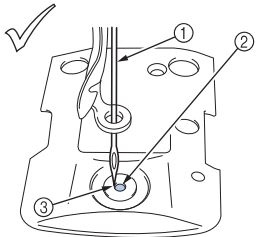
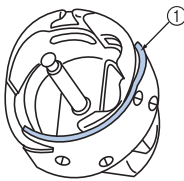
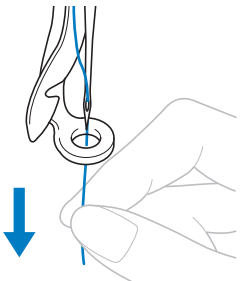

Проблема	Возможная причина	Метод устранения	Ссылочная страница
Рвется верхняя нить.	Повреждена поверхность вокруг отверстия в игольной пластине.  1 Царапины/зазубрины	Замените игольную пластину или обратитесь к ближайшему официальному дилеру Brother.	
	Игла касается игольной пластины.  1 Игла 2 Отверстие в игольной пластине 3 Игла касается края отверстия	Обратитесь к ближайшему официальному дилеру Brother.	
	Прижимная лапка установлена слишком высоко и неправильно расположена. Игла ударяет по прижимной лапке или касается ее.	Обратитесь к ближайшему официальному дилеру Brother.	
	Используется непрочная, например металлическая нить.	Уменьшите скорость вышивания машины.	стр. 99
	Поверхность скольжения на челноке недостаточно гладкая. На ней имеются царапины или зазубрины.  1 Ход челнока	Обратитесь к ближайшему официальному дилеру Brother.	
	Нить ослаблена в зоне челночного устройства.	Удалите ослабшую нить. Если нить запуталась в челночном устройстве, очистите челночное устройство.	стр. 164
	Слишком велик зазор между челноком и ходом челнока.	Обратитесь к ближайшему официальному дилеру Brother.	
	Челнок поворачивается неравномерно.	Удалите обрывки нити, очистите и смажьте челнок.	стр. 164, 168
	Невозможно отрегулировать расстояние между ограничителем челнока и челноком.	Обратитесь к ближайшему официальному дилеру Brother.	
	Неправильно заправлена верхняя нить. 	Потяните рукой верхнюю нить из-под прижимной лапки и проверьте, хорошо ли нить движется. Если нить тянется неравномерно, значит неправильно отрегулировано ее натяжение. Удалите нить из машины и повторно ее заправьте. Убедитесь, что нить правильно расположена в нитенаправителе игловодителя.	стр. 48-51
Верхняя нить не заправлена в верхнюю и среднюю пластину нитенаправителя.	Убедитесь, что нить полностью проходит под верхней и средней пластинами нитенаправителя.	стр. 48-51	
Неправильно отрегулировано натяжение нижней нити. Нить неравномерно сматывается с шпульного колпачка.	Отрегулируйте натяжение нижней нити.	стр. 91	

Проблема	Возможная причина	Метод устранения	Ссылочная страница
Рвется верхняя нить.	Неправильно намотана нить шпульки (нижняя нить).	Проверьте, что шпулька намотана приблизительно на 80% и что нить намотана равномерно. Если шпулька намотана неправильно, замените ее правильно намотанной шпулькой или повторно намотайте нить на эту шпульку.	стр. 26
	Повреждено устройство автоматической заправки нити в иглу.	Обратитесь к ближайшему официальному дилеру Brother.	
	На иглу налипло какое-то клеящее вещество.	Замените иглу.	стр. 72
	Ткань не натянута должным образом.	Закрепите ткань в пальцах, так чтобы она была туго натянута.	стр. 42, 77
	Плохое качество нити.	Нить слишком непрочная вследствие большой длительности ее хранения. Замените нить.	
	Плотность стежков в дизайне для вышивания слишком велика. Прошиваются три или более перекрывающихся стежка.	С использованием программы создания вышивок скорректируйте плотность стежков и параметры застила в дизайне для вышивания.	стр. 104
Рвется нижняя нить (нить шпульки).	Неправильно заправлена нижняя нить (нить шпульки).	Заправьте нижнюю нить правильно.	стр. 33
	Шпулька имеет на своей поверхности повреждения или вращается неравномерно.	Замените шпульку.	стр. 32
	Нить запуталась.	Удалите запутавшуюся нить и прочистите челночное устройство.	стр. 164
	Используется шпулька, не предназначенная для этой машины.	Используйте шпульку, предназначенную для данной машины.	стр. 26
	Поврежден шпульный колпачок.	Замените шпульный колпачок.	стр. 32
Пропуск стежков.	Неправильно заправлена верхняя нить.	Заправьте верхнюю нить правильно.	стр. 48
	Игла погнута или затупилась.	Замените иглу новой иглой.	стр. 25, 72
	Игла установлена неправильно.	Установите иглу правильно.	стр. 72
	Накопление пыли под игольной пластиной или в челночном устройстве.	Очистите челнок и игольную пластину.	стр. 164, 165
	Движения иглы и челнока не синхронизированы.	Обратитесь к ближайшему официальному дилеру Brother.	
	Нить намотана слишком туго или слишком слабо.	Неправильная намотка приводит к образованию петли, не отвечающей предъявляемым требованиям. Попробуйте использовать новую катушку.	
Рисунок вышивки получается искаженным.	Нить запуталась.	С помощью пинцета удалите запутавшуюся нить из челнока.	
	Ткань плохо закреплена в пальцах (например, недостаточно туго натянута).	Если ткань не натянута должным образом, рисунок может получиться искаженным или ткань может садиться при шитье. Закрепите ткань в пальцах надлежащим образом.	стр. 42, 77
	Не используется стабилизирующий материал (подложка).	При вышивании тонких или эластичных тканей, тканей с грубым переплетением или тканей, которые подвержены усадке при шитье, используйте стабилизирующий материал (подложку). <При использовании дополнительного устройства для вышивания бейсболок> При вышивании бейсболок из мягкого материала используйте жесткий стабилизатор.	стр. 76
	Каретка или пальцы ударяются о какие-либо предметы.	Если каретка или пальцы ударяются о какие-либо предметы, рисунок может получиться искаженным. В зоне движения палец не должно находиться никаких предметов.	
	Ткань цепляется или пробивается.	Остановите машину и правильно расположите ткань.	

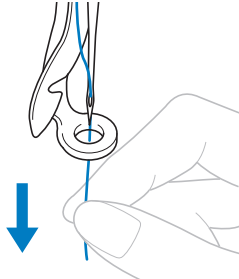

Проблема	Возможная причина	Метод устранения	Ссылочная страница
Рисунок вышивки получается искаженным.	Во время снятия пялец была сдвинута каретка.	Рисунок может получиться искаженным, если при замене нити шпульки (нижней нити), замене иглы или при выполнении каких-либо операций рядом с пальцами была задета прижимная лапка или сдвинута каретка. Будьте особенно осторожны, когда при замене нити шпульки (нижней нити), замене иглы или при выполнении каких-либо операций рядом с пальцами снимаете или устанавливаете на место пяльцы. Если каретка все же была сдвинута, выключите машину, а затем снова включите ее. Правильное положение пялец в момент остановки машины сохраняется в памяти машины, и при включении машины пяльцы возвращаются в это положение.	
	Пяльцы слишком велики для вышивки данного размера.	Используйте пяльцы, размер которых близко соответствует размеру вышивки.	стр. 74
	Пяльцы неправильно установлены на каретку.	Установите пяльцы надлежащим образом. Убедитесь, что штифты на левом и правом держателях пялец точно попали в отверстия в ручках и на пяльцах.	стр. 44
	Неправильно выполнена оцифровка рисунка.	Для вышивания рисунка на эластичных тканях или тканях с густым ворсом может потребоваться более существенная компенсация растягивания или подложка.	
	Неправильно закреплен стабилизатор, например, он меньше пялец.	Правильно закрепите стабилизатор.	стр. 76
Образуются петли верхней нити.	Слабое натяжение верхней нити. 	После пропускания верхней нити через отверстие в прижимной лапке потяните нить рукой и проверьте натяжение нити.	стр. 92
	Натяжение нити не соответствует величине, на которую закручен регулятор натяжения нити или регулятор предварительного натяжения верхнего нитенаправителя.	Если отрегулировать натяжение нити не удастся, это может означать, что под пластинами верхнего или среднего нитенаправителей скопилась пыль, в результате чего регулятор натяжения не может правильно определить плотность нити. Очистите регулятор натяжения.	стр. 167
	Нить неправильно заведена вокруг регулятора натяжения верхней нити.	Очистите регулятор натяжения верхней нити. Снова заправьте нить и убедитесь, что при протягивании нити регулятор натяжения вращается.	стр. 167
	Плохое качество нити.	Попробуйте использовать другую нить. Если после замены нити проблема осталась, то дело может быть в качестве нити. Замените нить другой нитью хорошего качества.	
	Неправильно отрегулировано натяжение нижней нити.	Отрегулируйте натяжение нижней нити (нити шпульки).	стр. 92
Повышенный уровень шума при работе машины.	Вокруг челнока могли намотаться обрывки нити.	Очистите челночное устройство.	стр. 164
	Неправильно заправлена верхняя нить.	Проверьте весь путь заправки нити, а затем повторно заправьте верхнюю нить.	стр. 48
	Поврежден челнок.	Замените челнок. Обратитесь к ближайшему официальному дилеру Brother.	
	Недостаточно смазаны части машины.	Смажьте рекомендованные узлы и механизмы машины.	стр. 168

Проблема	Возможная причина	Метод устранения	Ссылочная страница
Не срабатывает устройство для заправки нити в иглу.	Игла установлена неправильно.	Установите иглу правильно.	стр. 25, 72
	На данной машине используются иглы, которые не рекомендованы к применению.	Замените иглу на ту, которая рекомендована для данной машины.	стр. 25, 72
	Погнут крючок на устройстве автоматической заправки нити в иглу.	Обратитесь к ближайшему официальному дилеру Brother.	стр. 25, 72
	Игла повернута, погнута или ее кончик затупился.	Замените иглу.	стр. 72
Неправильно отрегулировано натяжение нити.	Неправильно заправлена верхняя нить.	Проверьте весь путь заправки нити, а затем повторно заправьте верхнюю нить.	стр. 48
	Неправильно заправлена нижняя нить (нить шпульки).	Заправьте нижнюю нить правильно.	стр. 33
	Неправильно отрегулировано натяжение нижней нити.	Отрегулируйте натяжение нижней нити (нити шпульки).	стр. 91
	Неверно намотана нижняя нить.	Используйте правильно намотанную шпульку.	стр. 26
	Игла повернута, погнута или ее кончик затупился.	Замените иглу.	стр. 72
В момент начала вышивания верхняя нить не вытягивает нижнюю нить (нить шпульки).	Нить на шпулке закончилась, нить не сматывается со шпульки или конец нити, отмотанный со шпульки, слишком короткий.	Заправьте нижнюю нить правильно.	стр. 33
Хотя нить и не рвется, выдаются сообщения об обрыве нити и машина останавливается.	Если датчик обрыва нити в регуляторе натяжения нити не может определить, что нить подается нормально, то даже если машина работает, выдается сообщение об обрыве нити, и машина останавливается. Если нить соскользнула с регулятора натяжения, то даже хотя нить и не оборвалась, машина определяет, что нить не подается, и останавливается.	Очистите регулятор натяжения. Правильно проведите нить через регулятор натяжения. Если сообщение об обрыве нити продолжает появляться после очистки машины и повторной заправки нити, это может означать неисправность датчика. Обратитесь к ближайшему официальному дилеру Brother.	стр. 50, 167
Игла прорезает и рвет ткань.	Игла затупилась.	Замените иглу. Затупившиеся иглы с трудом прокалывают ткань, в результате чего она рвется.	стр. 25, 72
	Ткань слишком нежная.	Игла может повредить нежную ткань, просто прокалывая ее. Используйте стабилизирующий материал (накладку).	стр. 163
Ткань морщит.	Слишком сильное натяжение нитей.	Отрегулируйте натяжение в соответствии с типом используемой ткани и нити. Нити из полиэфирных волокон (полиэстер) во время шитья растягиваются, особенно если натяжение нитей слишком велико. По окончании шитья длина нити возвращается к своему первоначальному значению, что приводит к тому, что ткань морщит.	стр. 92
	Игла повернута, погнута или ее кончик затупился.	Замените иглу.	стр. 72
	Натяжение ткани в пальцах неправильное.	Нерастягивающиеся ткани, тканые материалы необходимо закреплять в пальцах с сильным натяжением. На тканях, закрепленных в пальцах со слабым натяжением, при вышивании образуются складки. Мягкий трикотаж закрепляйте в пальцах с большим натяжением, используя стабилизирующую подложку. Чрезмерное натяжение ткани приводит к тому, что после снятия ткани с палец ткань начинает морщиться.	стр. 162
	Длина колонных стежков слишком велика.	Выполните повторную оцифровку рисунка с достаточным заполнением стежками или с несколькими рядами столбцов стежков.	
	Слишком велика плотность рисунка.	Слишком много стежков в области натяжения ткани, что приводит к тому, что ткань морщит.	
	Неправильно заправлена верхняя или нижняя нить.	Проверьте процедуру заправки машины и заправьте ее правильно.	стр. 48
	Колпачок катушки установлен неправильно.	Проверьте способ установки колпачка катушки и установите его повторно.	стр. 49
Слишком слабое натяжение верхней нити.	Неверно заправлена нижняя нить.	Заправьте нижнюю нить правильно.	стр. 33





Проблема	Возможная причина	Метод устранения	Ссылочная страница
Нижняя нить намотана на шпульку неаккуратно.	Нить неправильно проходит через нитенаправитель для намотки шпульки.	Правильно заправьте нить в нитенаправитель для намотки шпульки.	стр. 34
	Шпулька вращается медленно.	Нажмите [+] в окне намотки шпульки, чтобы увеличить скорость намотки.	стр. 36
	Вытянутая нить не была правильно намотана на шпульку.	Обмотайте вытянутую нить вокруг шпульки 5-6 раз по часовой стрелке.	стр. 34
Ничего не происходит даже после касания ЖК-дисплея.	Экран заблокирован.	Нажмите кнопку  чтобы разблокировать экран.	стр. 54
Экран ЖК-дисплея запотел.	На экране ЖК-дисплея образовался конденсат.	Через некоторое время это запотевание исчезнет.	
Светодиодный указатель неправильно указывает позицию.	При вышивании на толстой или эластичной ткани в местах, где ткань приподнимается, может произойти смещение позиции.	Вручную отрегулируйте позицию с учетом толщины ткани.	стр. 83
	Если ткань имеет очень неровную поверхность, позиция может сместиться.	Указатель следует использовать только для справки.	

ОСТОРОЖНО!

- Данная машина оснащена механизмом обнаружения нити. Если в машину не заправлена верхняя нить, машина не будет работать нормально, даже если нажать кнопку "Пуск/Стоп" после разблокировки машины.
- Если машина внезапно остановилась:
 - Выключите машину и выньте вилку сетевого шнура из розетки.
 - Повторно включите машину, выполняя процедуру правильно. См. стр. 28.

Сообщения об ошибках

Если нажать кнопку “Пуск/Стоп” в тот момент, когда машина настроена неправильно, или же если операция выполняется неправильно, то машина останавливается и звучит сигнал зуммера, а на ЖК-дисплее появляется сообщение об ошибке. Если появляется сообщение об ошибке, решите проблему в соответствии с инструкциями в этом сообщении.

Для закрытия этого сообщения нажмите кнопку  и выполните операцию правильно, а затем нажмите кнопку . Если это сообщение появляется снова, обратитесь к ближайшему официальному дилеру Brother.

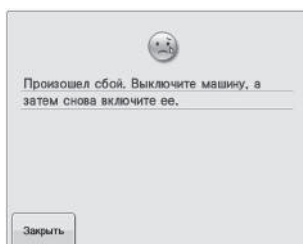

Возникло нарушение в работе машины.

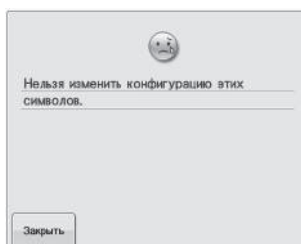

В тексте, размещенном по кривой, слишком много символов для выбранных пялец.
Измените текст или установите другие пяльцы.

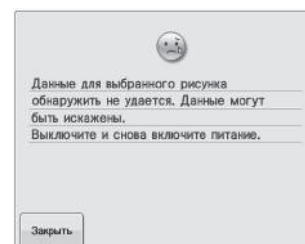

Была попытка извлечь недопустимые данные рисунка.

Проверьте данные рисунка.

- Данные рисунка повреждены.
- Была предпринята попытка вызвать данные, созданные в системе проектирования данных другого изготовителя. (См. стр. 104.)

Для возврата машины в рабочее состояние выключите ее, а затем повторно включите.

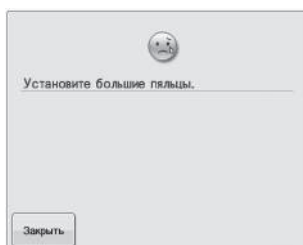

Установленные пяльцы слишком малы. Проверьте, какие пяльцы могут использоваться, и установите пяльцы большего размера. (См. стр. 42.)

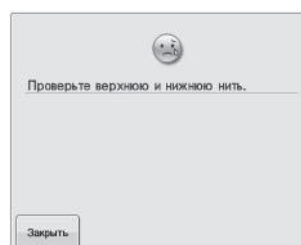

Верхняя нить оборвана, или нить соскользнула с регулятора натяжения или с нитенаправителя, или нить заправлена в машину неправильно. Убедитесь, что нить проходит под верхним и средним нитенаправителями, и правильно заправьте верхнюю нить. (См. стр. 48.)
Если нить не порвана, очистите нитенаправители и блок натяжения. (См. стр. 166.)

Нижняя нить оборвалась или закончилась.

Проверьте наличие нити на шпулке и наличие приблизительно 50 мм отмотанной со шпулки нити, а затем повторно установите шпулку. (См. стр. 33.)

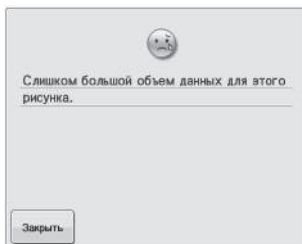

Редактируемые рисунки требуют слишком большого объема памяти, или редактируется слишком много рисунков для имеющегося свободного объема памяти.

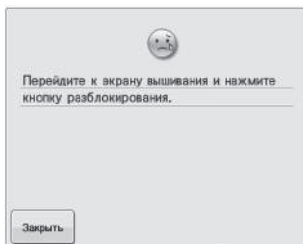

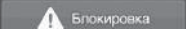
Для начала вышивки необходимо перейти на экран вышивки и нажать кнопку 

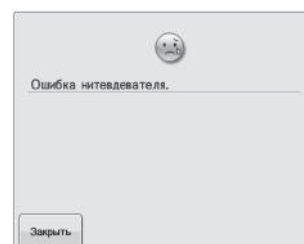

Не работает устройство автоматической заправки нити в иглу. Удалите нить, запутавшуюся в устройстве автоматической заправки нити в иглу, а затем нажмите кнопку

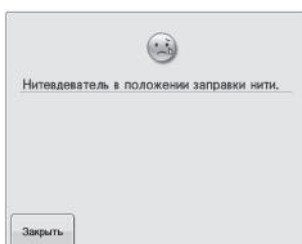

Во время автоматической заправки нити в иглу выполнялась другая операция. Нажмите кнопку автоматической заправки нити в иглу, а затем по окончании заправки нити в иглу выполните эту операцию. (См. стр. 51.)

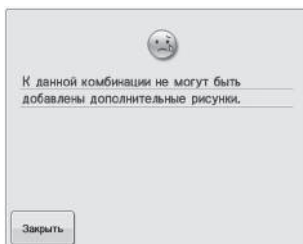

Комбинируется слишком много рисунков для имеющегося объема памяти. Удалите несколько рисунков из комбинированного рисунка.



Рисунок не удалось сохранить, поскольку память заполнена. Удалите несколько рисунков.





Это сообщение появляется, когда память переполнена и не удается сохранить рисунок.

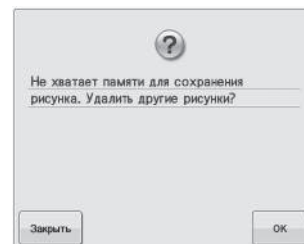
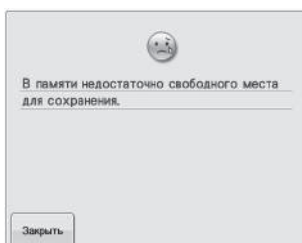
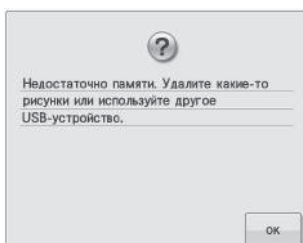

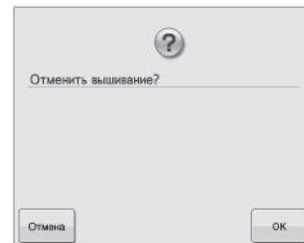
Превышен объем памяти USB-носителя. Слишком много данных на машине или на USB-носителе.



 нажата на экране вышивки. Нажмите  для возврата к экрану настроек процедуры вышивки. Предыдущая вышивка на экране вышивки будет отменена.

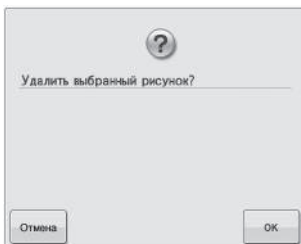

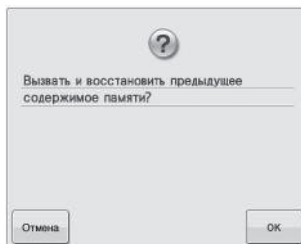

Выбранный рисунок будет удален, поскольку была нажата кнопка

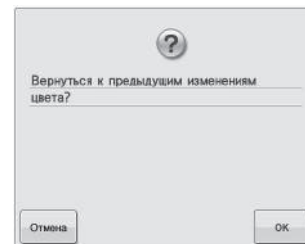

Во время шитья машина была выключена и затем снова включена.

Нажмите кнопку  для возврата машины в состояние (позиция рисунка и количество стежков) на момент выключения. Совместите позицию иглы и вышейте остаток рисунка согласно инструкциям, приведенным в разделе "Возобновление вышивания после выключения машины" на стр. 89.



 была нажата во время изменения цветов нитей.

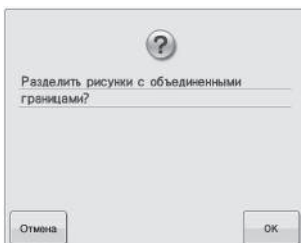

Сохраненный комбинированный рисунок повернут на экране настроек процедуры вышивания.

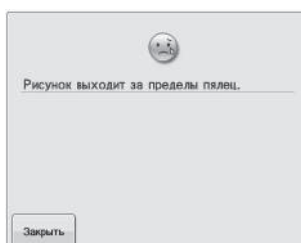

Это сообщение отображается, если сочетание рисунков букв/символов имеет слишком большой размер и не помещается в пяльцах.

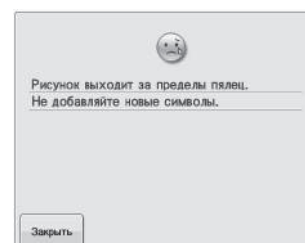

Это сообщение отображается, если сочетание рисунков букв/символов имеет слишком большой размер и не помещается в пяльцах. Измените размер рисунка букв/символов или компоновку рисунков, чтобы они поместились в пяльцы.

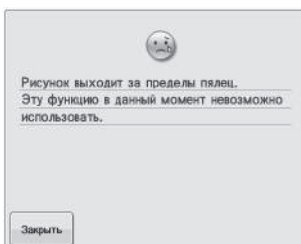

Это сообщение появляется, если размер рисунка букв/символов для вышивания был изменен, и теперь он слишком большой для пялец.

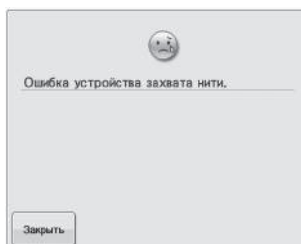

Не работает устройство захвата нити. Удалите нить, запутавшуюся в устройстве захвата нити.

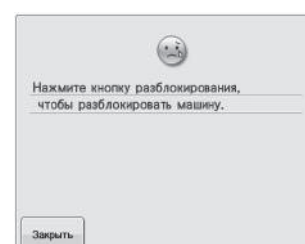

Кнопка обрезки нити была нажата перед разблокировкой машины. Нажмите кнопку  **Блокировка** для использования устройства обрезки нити.



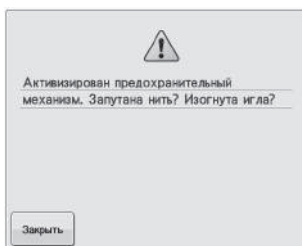

Электродвигатель заблокирован вследствие запутывания нити или по другим причинам, связанным с подачей нити. Если нить запуталась в шпульном колпачке, очистите челнок и смажьте его. (См. разделы стр. 166 и 169.)

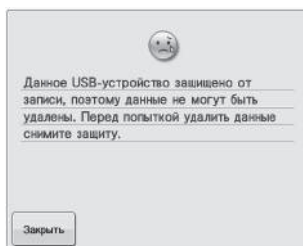

На USB-устройстве установлена защита от записи. Отмените защиту от записи.

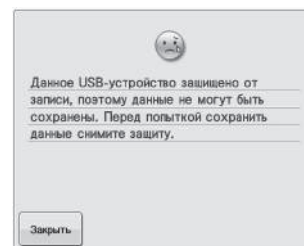

На USB-устройстве установлена защита от записи.

Нажмите кнопку  и отмените защиту от записи.

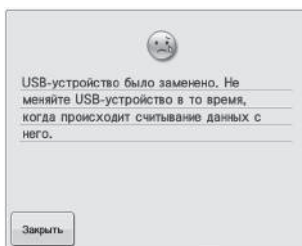

Предпринята попытка выбрать рисунок после замены USB-носителя, на котором сохранен этот рисунок.

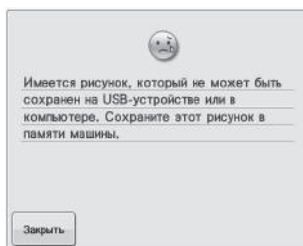

Предпринята попытка сохранить охраняемый авторским правом рисунок на USB-носитель или на компьютер. В соответствии с законами об авторском праве рисунки, воспроизведение или редактирование которых запрещено, нельзя сохранять на USB-носителе или компьютере. Сохраните этот рисунок в памяти машины.

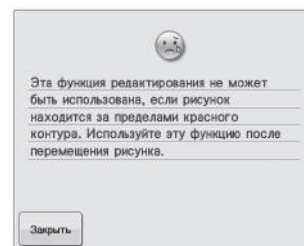

Предпринята попытка использования функции редактирования рисунка, который не полностью находится в пределах красной рамки. Передвиньте рисунок так, чтобы он полностью находился в пределах рамки.

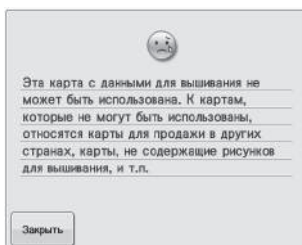

Вставлена карта вышивания, которая не может использоваться на данной машине. Выньте карту вышивания.

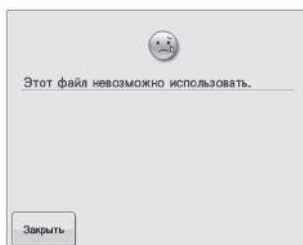

Формат файла не поддерживается данной машиной. Проверьте список совместимых форматов файла. (См. стр. 67.)

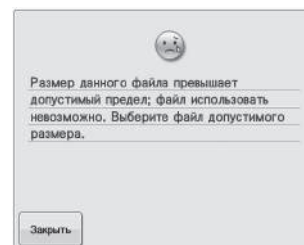

Размер файла превышает емкость карты машины. Подтвердите размер и формат файла. (См. стр. 113, 114.)

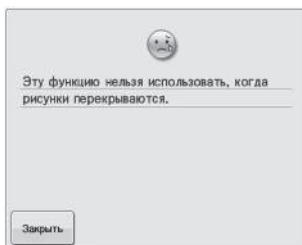

Функцию сортировки цвета нити невозможно применять в случае перекрывающихся рисунков. Измените рисунок, чтобы избавиться от перекрывания.

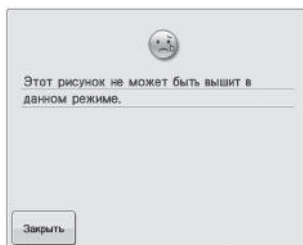

Это сообщение отображается, если выбранная строчка не доступна для указанной функции.



Рисунок содержит слишком много стежков и не может использоваться. Данные, количество стежков в которых превышает значение, указанное в технических характеристиках машины (500 000 стежков), не могут быть отображены. Уменьшите количество стежков с использованием программного обеспечения создания данных.



Это сообщение отображается при попытке извлечь рисунок, который невозможно использовать на этой машине.

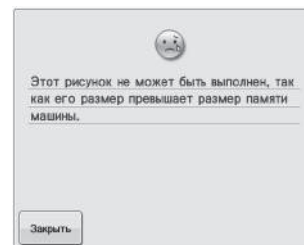
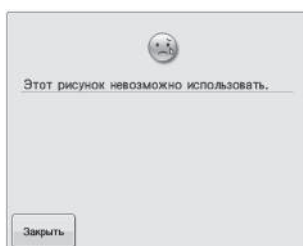
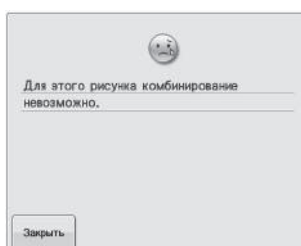

Большой (раздельный) рисунок вышивания выбран для комбинирования с другим рисунком. Комбинирование такого рисунка невозможно.

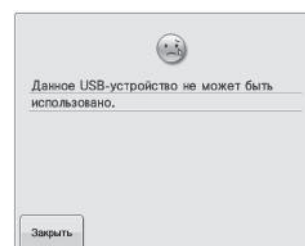

Предпринята попытка использования несовместимого носителя.

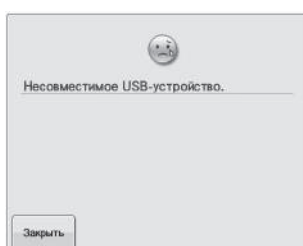

Это сообщение отображается при попытке использовать несовместимый USB-носитель. Список совместимых USB-носителей см. на веб сайте по адресу " <http://support.brother.com> ".

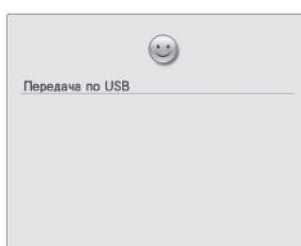

USB-носитель передает данные.

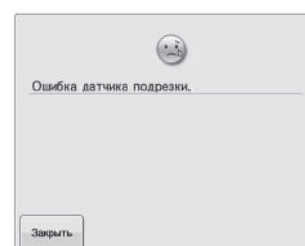

Возможно, в движущемся устройстве обрезки нити скопилась грязь. Очистите движущееся устройство обрезки нити. (См. стр. 165.)

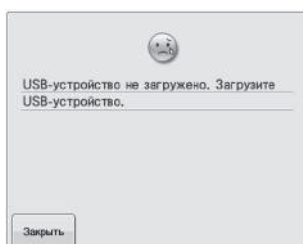

Предпринята попытка вызова или сохранения рисунка, когда не подключен USB-носитель. Вставьте USB-носитель.

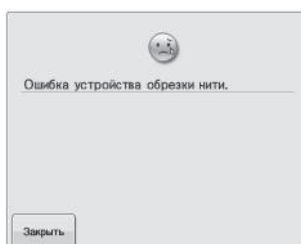

Произошла ошибка при заправке верхней нити. Обратитесь к ближайшему официальному дилеру Brother.

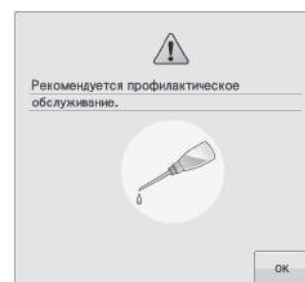

Необходимо произвести обслуживание машины. (См. стр. 169.)



Если машина не реагирует на нажатие кнопок

Если при нажатии экранных кнопок ничего не происходит (не удается выбрать (отметить) никакие кнопки или нажатие кнопок срабатывает некорректно), настройте сенсорный экран, как описано ниже.

- a Нажмите на любую точку сенсорного экрана, выключите машину, а затем снова включите ее.

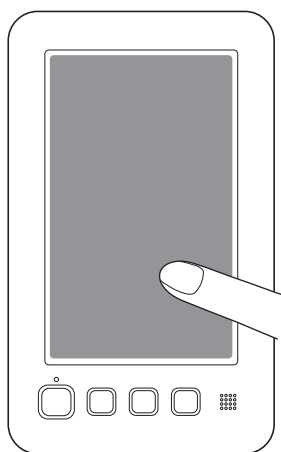

- Продолжайте нажимать на сенсорный экран (касаться его) до тех пор, пока на нем не покажется представленное ниже отображение.
- Кнопка "Пуск/Стоп" подсвечена красным цветом. Появляется экран настроек.

- b С помощью входящего в комплект поставки машины пера для сенсорного экрана нажмите по очереди на центр перекрестий на экране, с 1 по 5.

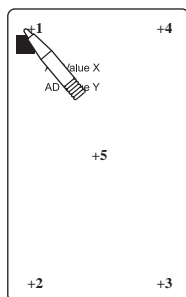

- При нажатии каждого пронумерованного перекрестия значения AD Value X и AD Value Y меняются и отображают переменные.
- Если при нажатии перекрестия № 5 раздается звуковой сигнал, это означает, что при настройке произошла ошибка; при этом на экране появляется сообщение "ERROR". Снова нажмите на перекрестия начиная с 1 до 5.

⚠ ОСТОРОЖНО!

- Для настройки сенсорного экрана используйте только прилагаемое перо для нажатия кнопок на сенсорном экране. Не используйте для этого механические карандаши, отвертки или какие-либо другие твердые или острые предметы. Не надавливайте на экран дисплея слишком сильно, достаточно лишь касаться отображаемых на нем символов. В противном случае экран дисплея может быть поврежден.

- c Когда необходимые регулировки на сенсорном экране выполнены, появляется сообщение "SUCCESS".



Примечание

- Если кнопки по-прежнему не реагируют даже после настройки сенсорного экрана, или если настроить сенсорный экран не удастся, обратитесь к ближайшему официальному дилеру Brother.

- d Выключите и снова включите машину.

Технические характеристики

Технические характеристики вышивальной машины

Параметр	Спецификация
Вес	31 кг
Габаритные размеры машины	511 мм (Ш) × 587 мм (Г) × 747 мм (В)
Скорость вышивания	Диапазон скоростей/максимальная: 1000 оборотов в минуту, минимальная: 400 оборотов в минуту
Тип челнока	Вертикальный вращающийся челнок
Размер челнока	Стандартный размер (тип L)
Игла	HA130EBBR / #11
Натяжение нити	Ручная регулировка
Обрезка нити	Верхняя и нижняя нить
Датчик обрыва нити	Да / верхняя нить и нить шпульки (нижняя нить)
Устройство автоматической заправки нити в иглу	Да
Возможность взаимодействия с РС	USB-порт
Хранение данных	USB-носитель

* Некоторые спецификации могут быть изменены без предварительного уведомления.

Обновление программного обеспечения машины

Загружать обновления программного обеспечения для вышивальной машины можно через USB-носитель или компьютер.

Если программа обновления доступна на веб-сайте " <http://support.brother.com> ", загрузите файлы, следуя инструкциям на веб-сайте и шагам, указанным ниже.



Примечание

- При использовании USB-носителя для обновления программного обеспечения перед запуском обновления убедитесь, что на используемом USB-носителе не сохранено никаких данных, кроме файла обновления.
- Совместимые операционные системы:
Microsoft Windows XP, Windows Vista, Windows 7, Windows 8

Процедура обновления с использованием USB-носителя

- a** Удерживая нажатой кнопку автоматической заправки нити, включите выключатель питания.

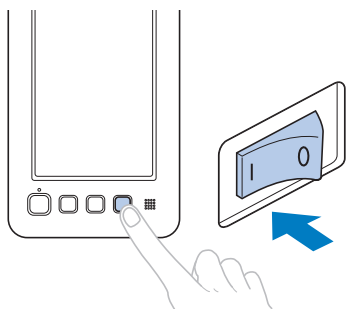

На ЖК-дисплее появляется показанный ниже экран.

Нажмите кнопку 

b

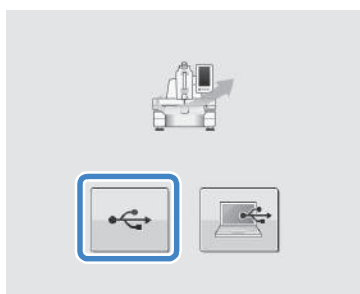

- c** Вставьте USB-носитель в USB-порт машины. Носитель должен содержать только файл обновления.

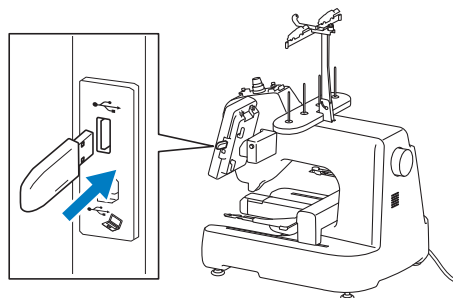

- 1 USB-порт
- 2 USB-носитель



Примечание

- После подключения USB-носителя индикатор доступа начинает мигать, и для его распознавания требуется 5–6 секунд. (Это время может варьироваться в зависимости от типа USB-носителя.)

Нажмите кнопку 

d

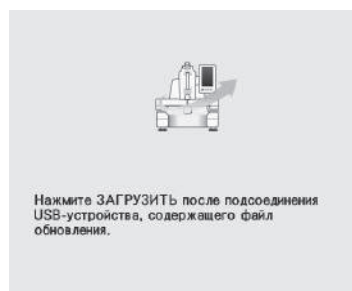

Файл обновления загружен.

Примечание

- При возникновении ошибки появляется соответствующее сообщение об ошибке, текст которого отображается красным цветом. Если загрузка выполнена успешно, появится следующее сообщение.

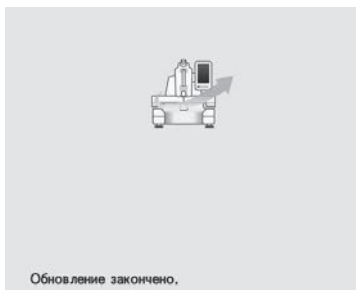

- e** Выньте USB-носитель, затем выключите и снова включите машину.

Процедура обновления с использованием компьютера

Список компьютеров и операционных систем см. в разделе “Меры предосторожности при использовании компьютера для создания и сохранения данных” на стр. 105.

Примечание

- Не подключайте дополнительные USB-устройства к компьютеру при использовании USB-кабеля.

- a** Удерживая нажатой кнопку автоматической заправки нити, включите выключатель питания.

На ЖК-дисплее появляется показанный ниже экран.

- b** Нажмите кнопку 

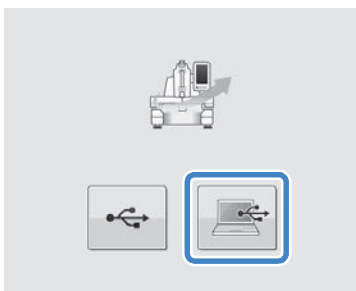

- c** Подключите соединители USB-кабеля к соответствующим USB-портам на компьютере и на машине.

Папка “Съемный диск” отображается в окне “Компьютер (Мой компьютер)”.

- d** Скопируйте файл обновления в папку “Съемный диск”.

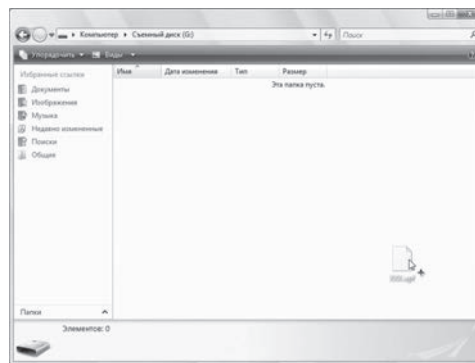

- e** Нажмите кнопку 

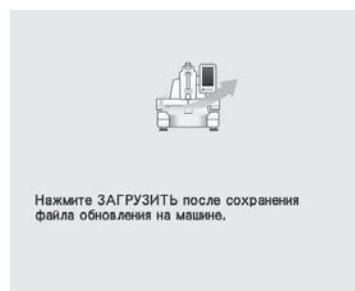

Файл обновления загружен.

Примечание

- При возникновении ошибки появляется соответствующее сообщение об ошибке, текст которого отображается красным цветом. Если загрузка выполнена успешно, появится следующее сообщение.

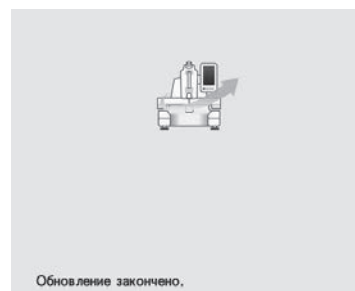

- f** Отсоедините USB-кабель и выключите машину, а затем снова включите ее.